

PCX 46 App Felhasználói kézikönyv

A világ bármely
pontján kapcsolatban
maradhat otthonával.

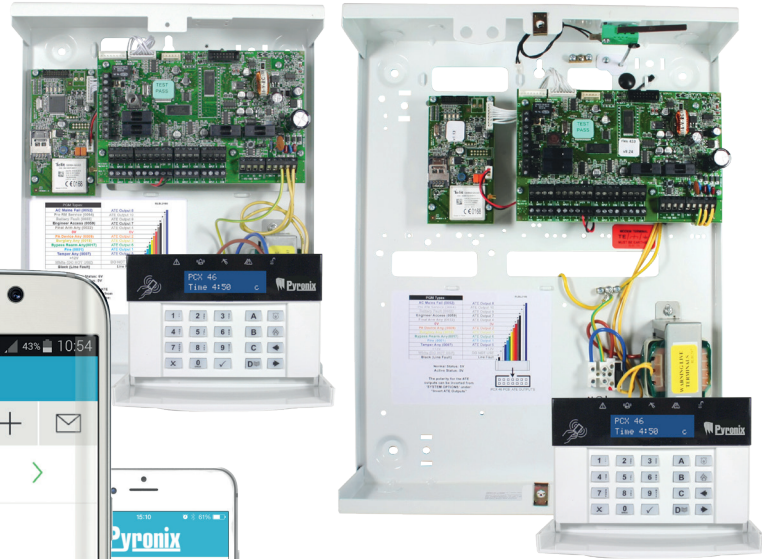

Szoftververzió >10
RINS2021-1

 **Pyronix**
HIKVISION

Tartalom

| | | | |
|--|----|--|----|
| Kiemelt szintű, kétirányú rádiós biztonság | 3 | Mester menedzser menü: Eseménynaplók megtekintése | 20 |
| Felhasználóbarát távirányítók | 4 | Mester menedzser menü: Az App adatainak beállítása | 21 |
| Automatizált felhasználói kimenetek | 4 | Mester menedzser menü: Az App adatainak beállítása | 22 |
| A PCX46 App panel használata | 5 | Mester menedzser menü: SMS-telefonkönyv | 23 |
| A menük használata/a gombok kezelése | 6 | Mester menedzser menü: Sétateszt | 23 |
| Harangjáték funkció | 7 | Mester menedzser menü: Szirénateszt | 23 |
| Pánikjelzés a billentyűzetről | 7 | Mester menedzser menü: Mérnök menü engedélyezése | 24 |
| Tűzriasztás a billentyűzetről | 7 | Mester menedzser menü: Távélesítés tiltása | 24 |
| A távirányító használata – gombok | 8 | Mester menedzser menü: Távprogramozás tiltása | 25 |
| A PCX46 App panel élesítése | 9 | Mester menedzser menü: Rendszerhangok bemutatása | 26 |
| A PCX46 App panel kikapcsolása | 10 | Mester menedzser menü: Mester menedzser menü bezárása | 26 |
| Élesítés/kikapcsolás a címkeolvasó használatával | 11 | Szakember elérhetősége/telepítés adatait tartalmazó táblázat | 27 |
| SMS-parancsok | 12 | Bemeneti táblázat | 28 |
| A Mester menedzser menü elemei | 14 | Felhasználói táblázat | 29 |
| A Mester menedzser menü megnyitása | 15 | Kimeneti táblázat | 30 |
| Mester menedzser menü: Zónakiiktatás | 15 | Kimeneti táblázat (folytatás) | 31 |
| Mester menedzser menü: Automatizált felhasználói kimenetek működtetése | 15 | | |
| Mester menedzser menü: Dátum és idő | 16 | | |
| Mester menedzser menü: Kódváltoztatás | 17 | | |

Kiemelt szintű, kétirányú rádiós biztonság

Köszönjük, hogy a PCX riasztórendszert választotta tulajdona védelmére. A rendszer a behatolók elleni legújabb iparági szabványoknak megfelelően lett kialakítva.

A PCX riasztórendszer számos funkcióval rendelkezik, ezeket a riasztó beszerelését végző szakember részletesen elmagyarázza.

A PCX riasztórendszerrel rádiós kiegészítők is használhatók – ezek lehetnek rádiós érzékelők és rádiós beállítós/visszaállítós távirányítók. A részletekért tájékozódjon a riasztó beszerelését végző szakembernél.

Gazdag funkció- és kiegészítőválasztékával a PCX riasztórendszer maximális rugalmasságot és az adott alkalmazási területhez igazodó tökéletes testreszabhatóságot biztosít.

Elemfigyelés/-takarékosság

A fejlett technológia meghosszabbítja az egyes rádiós eszközök elemüzemidejét.

A **PCX46 App** panel emellett előre figyelmezteti, ha valamelyik elem cserére szorul, így elég idő áll rendelkezésére, hogy kicserélje az elemet, mielőtt az adott eszköz működése leállna. Ez egy lényeges funkció, amely a többi, hagyományos rendszerrel ellentétben folyamatosan biztosítja a riasztási környezet védelmét.

A HomeControl+ okostelefonos app is beállítható úgy, hogy riasztást küldjön, ha valamely elem cserére szorul.

Fokozott biztonságú titkosítás

128 bites, fokozott biztonságú rádiós titkosítási protokoll és intelligens rádiós zavarásészlelés.

SMS-alapú értesítések és távirányítás

A rendszer SMS-üzeneteken keresztül valós időben tájékoztatja például a következőkről: ha a gyermeke biztonságban hazaért az iskolából, ha vízszivárgás van az otthonában és hasonló eseményekről.

Felhasználóbarát távirányítók

A kétirányú rádiós távirányító használata során három színes LED segítségével követheti nyomon a **PCX46 App** panel állapotát:

Rendszer élesítve: Egy PIROS SZÍNŰ LED világít.

Rendszer kikapcsolva: Egy ZÖLD SZÍNŰ LED világít.

Rendszerhiba: Egy SÁRGA SZÍNŰ LED világít (ez a LED villog, ha a távirányítóval nem lehet élesíteni a rendszert).

Az egyes távirányítókhoz különböző funkciók is rendelhetők, például: a különböző területek élesítése vagy kikapcsolása, a külső eszközökre (például kapukra) irányuló kimenetek aktiválása, a rendszer állapotának lekérdezése vagy a pánikriasztás aktiválása.

Akár 32 rádiós távirányító is felvehető a **PCX46 App** panelre. Mindegyik rádiós távirányító egyedi azonosítóval rendelkezik, amely lejelenthető az ARC és a HomeControl+ app számára. Ezeket egyenként eltárolja a **PCX46 App** panel eseménynaplója. A távirányító használatával emellett egyenként élesíthet és kikapcsolhat minden egyese területet, így teljes mértékben vezérlése alatt tudhatja a teljes rendszert.

MEGJEGYZÉS: A távirányítók használatához telepíteni kell a PCX-RIX32-WE komponenst. További információkért forduljon a riasztó beszerelését végző szakemberhez.

Automatizált felhasználói kimenetek

A **PCX46 App** panel használatával opcionálisan akár 30 eszközt is kezelhet (például kapukat, lámpákat, öntözőfejeket) közvetlenül a billentyűzeten, vagy távvezérléssel, a távirányító vagy a HomeControl+ app segítségével.

A HomeControl+ app és az SMS-értesítések

A **PCX46 App** panel valós időben, leküldéses értesítések útján tájékoztatja telefonján vagy a HomeControl+ appon keresztül (lásd a HomeControl+ app telepítési útmutatóját), ha például gyermeke hazaérkezett az iskolából, vagy vízvívárgás van az otthonában. Ha szeretné, ezeket az értesítéseket SMS-üzenetek formájában is megkaphatja.



A PCX46 App panel használata

Alapértelmezett Mester menedzser kód: 1234

Élesítési/kikapcsolási módok:

A riasztó négy különböző módon élesíthető és kapcsolható ki: a **PCX46 App** panel billentyűzete, egy közelségérzékelő címke, egy távirányító vagy a mobil eszközén (Android vagy iOS rendszer alatt) futó HomeControl+ app használatával.

A menük használata/a gombok kezelése

Gyors kilépés a menüből/az A terület kiválasztása.

Visszalépés a menü előző elemére/a B terület kiválasztása.

Visszalépés az előző menüelemre egy almenüben/további információk megjelenítése a naplóban/a C terület kiválasztása.

Előregörgetés a naplóban/a D terület kiválasztása.



Pánikriasztás aktiválása – csak ha a beszerelést végző szakember engedélyezte.

Tűzriasztás aktiválása – csak ha a beszerelést végző szakember engedélyezte.

Íránygombok: váltás a menüelemek között az egyes almenükben/görgetés a szövegben.

A menük használata/a gombok kezelése

A Mester menedzser menüben beállíthatja a különféle funkciókat egy sor beállítási kérdés megválaszolásával: A fő menüelemek nagybetűkkel szerepelnek, és kérdőjelre végződnek, például: „KÓDOK, KÁRTYÁK, CÍMKÉK FELVÉTELE?”

Az almenük kisbetűkkel szerepelnek, és kérdőjelre végződnek, például: „Felhasználói kód/címke/kártya betanítása?”

A programozható elemek kisbetűkkel szerepelnek, és NEM végződnek kérdőjelre, hanem például így néznek ki: „Igen/Nem”, vagy más lehetőségek, például: „Felhasználó/Menedzser”.

A menürendszerben való navigáláshoz a fő- és almenükben egyszerűen válaszoljon a kérdésekre. Például a „KÓDOK, KÁRTYÁK, CÍMKÉK FELVÉTELE?” kérdés esetén a megnyomására belép a „Felhasználói kód/címke/kártya betanítása?” almenübe, majd a ismételt megnyomására belép az almenü programozható elemei közé. Ha itt megnyomja az gombot, kilép az adott elemből. Ha többször is megnyomja az gombot, végiglép az almenükön, és végül visszatér a főmenübe.



A megfelelő (1., 2. vagy 3.) terület kiválasztására szolgál, valamint ugyanúgy funkcionál, mint a többi szám-/betűbillentyű a számok és szövegek bevitelénél.

Pipa – Az elemek kiválasztására és az almenübe való belépésre szolgál.

A 0. terület kiválasztására, valamint a szövegek megadásakor szóköz bevitelére szolgál.

Kereszt – Előregörgetésre szolgál a főmenüben és az almenükben/visszaléptet az előző menüsintre az összes elem végiggörgetése után.

Harangjáték funkció

Ezt a funkciót a telepítést végző szakember állíthatja be, és leggyakrabban a mágneses érintkezésű ajtók esetén használatos. Ha a funkció aktiválva van, harangjáték hallható, ha az ajtó kinyílik.

A harangjáték kikapcsolásához csukja be az összes olyan ajtót, amelyhez a harangjáték be van állítva, majd a **PCX46 App** panelen vagy a billentyűzeten nyomja meg a **C** gombot, amikor a „c” betű megjelenik a kijelzőn. A harangjáték ismételt engedélyezéséhez nyomja meg újra a **C** gombot.



Pánikjelzés a billentyűzetről

Amennyiben pánikriasztás szükséges, tartsa nyomva az **1** és **7** gombot vagy a **☠** gombot 3 másodpercig. Ekkor aktiválódik a pánikriasztás.

Megjegyzés: A pánikriasztást a beszerelést végző szakembernek kell engedélyeznie (csendes és hangos riasztás is választható).



Tűzriasztás a billentyűzetről

Ha tűzriasztást szeretne kezdeményezni, tartsa nyomva a **☠** gombot 3 másodpercig. Ekkor aktiválódik a tűzriasztás.

Megjegyzés: A tűzriasztást a beszerelést végző szakembernek kell engedélyeznie.



A távirányító használata – gombok

A rádiós távirányítón négy gomb található, amelyek különböző funkciókra programozhatóak: nincs művelet, állapotkijelzés, terület élesítése, terület kikapcsolása, retesz kimenet, időzített kimenet és pánikriasztás aktiválása. Ezek működése igény szerint testreszabható (a „Kódváltoztatás” funkcióban programozható). A jobb oldalon lévő távirányító ábrája mutatja, hogyan programozhatók az egyes gombok:

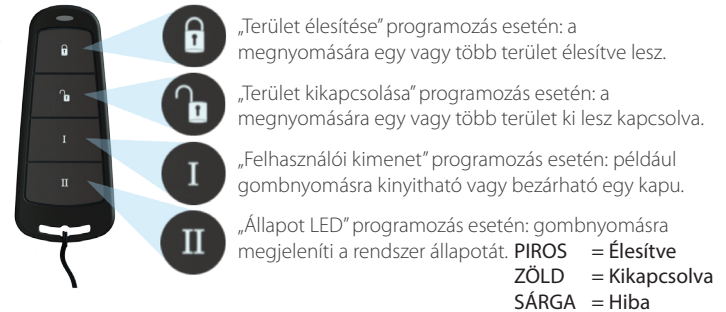

A távirányító zárolása

A távirányító mind a négy gombja zárolható, hogy meggátolható legyen a véletlen aktiválásuk. Ehhez nyomja meg egyszerre a két középső (I & II) vagy a két külső (I & II) gombot. Ahogy az a jobb oldali ábrán is látható. A PIROS LED villogása jelzi, hogy a távirányító zárolva lett. A távirányító feloldásához nyomja meg ugyanezt a két gombot, és a ZÖLD LED felvillanása jelzi a zárolás megszüntetését. Vegye figyelembe, hogy a távirányító zárolása kiiktatja az összes LED-jelzést.



Gyors élesítés

Ha a távirányító valamelyik gombját terület élesítésére programozta, az adott területet szükség esetén gyorsan élesítheti. Amikor megnyomja a terület élesítését indító gombot, a **PCX46 App** panel elkezd visszaszámolni a kilépési időig (a beszerelést végző szakember által programozott kilépési mód függvényében). Miután elindult ez az „élesítési szakasz”, nyomja meg ismét ugyanezt a gombot a távirányítón, és a rendszer azonnal élesíti magát.

A **PCX46 App** panel kikapcsolási LED-je kikapcsol, és egy hangjelzés jelzi, hogy a rendszer élesítve lett. A távirányító PIROS LED-je is rövid időre világítani kezd az élesítés visszajelzésére.

A PCX46 App panel élesítése

A PCX46 App rendszer négy különböző módon élesíthető.

1. Adja meg a felhasználói kódját, és törölje az élesíteni nem kívánt területek jelölését, majd nyomja meg a gombot az alábbi ábrának megfelelően:

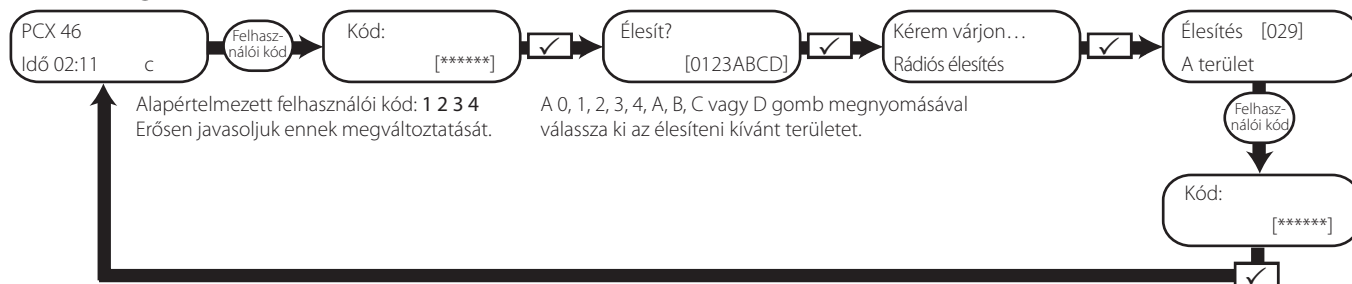

2. Közelítse a készülékhez a címkéjét, és törölje az élesíteni nem kívánt területek jelölését, majd nyomja meg a gombot (a címke közelítésére a kijelző azonnal az „Élesítés” képernyőre vált a fenti ábrának megfelelően).

MEGJEGYZÉS: Az 1. és 2. lehetőség csak akkor működik, ha az „Élesítési terület kiválasztása” beállítása „Igen” a „Kódok, kártyák, címkek felvétele?” menüben. Ha a beállítása „Nem”, a felhasználói kódhoz rendelt összes terület élesítve lesz.



3. Nyissa meg a HomeControl+ appot mobilkészletén, és jelentkezzen be a rendszerbe felhasználói kódjával és jelszavával. Ezután érintse meg a zöld színű (nyitott) lakatikonokat, mire azok piros színűre váltanak, és az adott területek élesítve lesznek.

MEGJEGYZÉS: További részletekért tekintse meg az app útmutatóját, vagy forduljon a beszerelést végző szakemberhez.

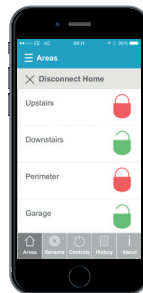

4. Nyomja meg az élesítés (🔒) gombot a távirányítón, majd engedje fel, és a távirányító élesíti a beszerelést végző szakember által a gombhoz hozzárendelt területeket.

MEGJEGYZÉS: A távirányító gombjai a „Kódok, kártyák, címkek felvétele?” Mester menedzser menüben programozhatóak.

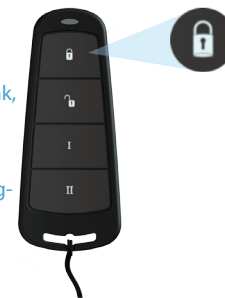

A PCX46 App panel kikapcsolása

A PCX46 App rendszer négy különböző módon kapcsolható ki.

1. Adja meg a felhasználói kódját, és törölje a kikapcsolni kívánt területek jelölését, majd nyomja meg a gombot az alábbi ábrának megfelelően:

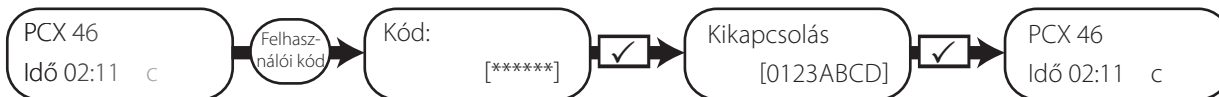

Alapértelmezett felhasználói kód: 1 2 3 4
Erősen javasoljuk ennek megváltoztatását.

A 0, 1, 2, 3, A, B, C vagy D gomb megnyomásával
válassza ki a kikapcsolni kívánt területet.

2. Közelítse a készülékhez a címkéjét, és törölje a kikapcsolni nem kívánt területek jelölését, majd nyomja meg a gombot (a címke közelítésére a kijelző azonnal a „Kikapcsolás” képernyőre vált a fenti ábrának megfelelően).

MEGJEGYZÉS: Az 1. és 2. lehetőség csak akkor működik, ha az „Élesítési terület kiválasztása” beállítása „Igen” a „Kódok, kártyák, címkék felvétele?” menüben. Ha a beállítása „Nem”, a felhasználói kódhoz rendelt összes terület ki lesz kapcsolva.



3. Nyissa meg a HomeControl+ appot mobil eszközén, és jelentkezzen be a rendszerbe felhasználói kódjával és jelszavával. Ezután érintse meg a piros színű (zárt) lakatikonokat, mire azok zöld színűre válnak, és az adott területek ki lesznek kapcsolva.

MEGJEGYZÉS: További részletekért tekintse meg az app útmutatóját, vagy forduljon a beszerelést végző szakemberhez.

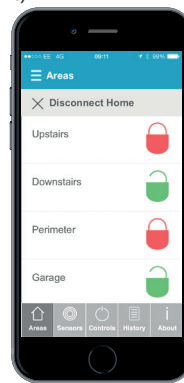

4. Nyomja meg a kikapcsolás (☒) gombot a távirányítón, majd engedje fel, és a távirányító kikapcsolja a beszerelést végző szakember által a gombhoz hozzárendelt területeket.

MEGJEGYZÉS: A távirányító gombjai a „Kódok, kártyák, címkék felvétele?” Mester menedzser menüben programozhatóak.

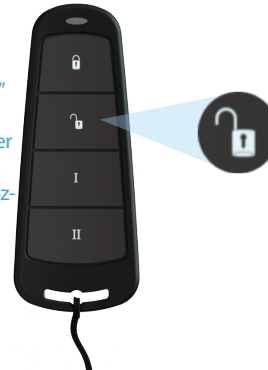

Élesítés/kikapcsolás a címkeolvasó használatával

A **PCX46 App** rendszer minden olyan helyen élesíthető és kikapcsolható a címkével, ahol olvasó lett felszerelve.

Élesítés (lásd a jobb oldali ábrát):

- i. Közelítsen egy érvényes címkét az olvasóhoz.
- ii. A ZÖLD LED világítani kezd a külső olvasón (vagy a kikapcsolási LED a belső olvasón).
- iii. Vegye el a címkét.
- iv. Az ajtó kireteszelődik.
- v. Közelítse ugyanezt a címkét újra az olvasóhoz 10 másodpercen belül, és a rendszer élesíti magát, az ajtó bereteszelődik, és a PIROS LED világítani kezd.

Kikapcsolás:

- i. Közelítsen egy érvényes címkét az olvasóhoz, majd vegye el.
- ii. Az állapot megjelenik a kijelzőn (a riasztás szimbólum világítani kezd a belső olvasón, vagy a PIROS LED világítani kezd a külső olvasón, ami jelzi, hogy a rendszer élesítve van).
- iii. Közelítse ugyanezt a címkét újra az olvasóhoz 10 másodpercen belül, és a rendszer ki lesz kapcsolva, az ajtó pedig kireteszelődik.

Ajtónyitó/beléptetés:

Az olvasók használhatók az ajtók egyszerű nyitására is, élesítési és kikapcsolási funkció nélkül. A funkcióval kapcsolatos további információkért forduljon a beszerelést végző szakemberhez.

MEGJEGYZÉS: Ha a **PCX46 App** rendszer nem élesíti magát, hibajelzés jelenik meg a belső címkeolvasón, vagy a „sikertelen élesítés” hangjelzés aktiválódik a külső címkeolvasó berregőjén.

Külső címkeolvasó LED-jei (élesítés látható)

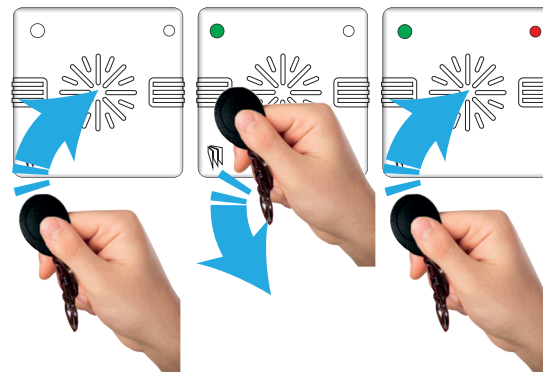

Belső címkeolvasó LED-jei



SMS-parancsok

Amennyiben a **PCX46 App** panel GPRS-verziójával rendelkezik, SMS-parancsokat is küldhet a mobiltelefonjával.

MEGJEGYZÉS: Minden SMS-parancsnak egy érvényes felhasználói kóddal kell kezdődnie, amely nem különbözteti meg a kis- és nagybetűket, hacsak nem az alkalmazott kimenetek aktiválásáról van szó.

MEGJEGYZÉS: Ha a **PCX46 App** nem ismer fel egy SMS-parancsot, a „hibás parancs” üzenetet küldi vissza.

Élesítés SMS-paranccsal

| | | | |
|---|--|---|--|
| Példa az elküldött SMS-parancsra: 123456 Élesít 0 123456 Élesít 0123ABCD | Részletek: 123456 = a felhasználói kód Élesít 0 = a 0. terület lesz élesítve 123456 = a felhasználói kód Élesít 0123ABCD = a 0., 1., 2., 3., A, B, C és D terület lesz élesítve | Példa a kapott SMS-válaszra: Végső élesítés; 0. terület Végső élesítés; 0123ABCD terület | MEGJEGYZÉS: Ha nem jelöl meg területeket, az összes terület élesítve lesz (alapértelmezett beállítás). Az „Egy terület” üzemmódban az alapértelmezett beállítás a 0. terület. |
|---|--|---|--|

Kikapcsolás SMS-paranccsal

| | | | |
|---|--|---|--|
| Példa az elküldött SMS-parancsra: 123456 Kikapcsol 0 123456 Kikapcsol 0123ABCD | Részletek: 123456 = a felhasználói kód Kikapcsol 0 = a 0. terület lesz kikapcsolva 123456 = a felhasználói kód Kikapcsol 0123ABCD = a 0., 1., 2., 3., A, B, C és D terület lesz kikapcsolva | Példa a kapott SMS-válaszra: Kikapcsolás; 0. terület Kikapcsolás; 0123ABCD terület | MEGJEGYZÉS: Ha nem jelöl meg területeket, az összes terület ki lesz kapcsolva (alapértelmezett beállítás). Az „Egy terület” üzemmódban az alapértelmezett beállítás a 0. terület. |
|---|--|---|--|

Élesítés SMS-parancsban kiiktatott zónákkal

| | | |
|---|---|---|
| Példa az elküldött SMS-parancsra: 123456 Élesít 0 Kiiktatás 4 123456 Élesít 0 Kiiktatás Konyha | Részletek: 123456 = a felhasználói kód Élesít 0 Kiiktatás 4 = a 0. terület élesítése és a 4. zóna kiiktatása 123456 = a felhasználói kód Élesít 0 Kiiktatás Konyha = a 0. terület élesítése és a Konyha nevű zóna kiiktatása | Példa a kapott SMS-válaszra: Zóna kiiktatva; 0. terület 4. zóna Kényszerélesítés: Terület 0 Zóna kiiktatva; 0. terület Konyha zóna Kényszerélesítés: Terület 0 |
|---|---|---|

Zónák kiiktatása SMS-paranccsal

| | | | |
|---|---|---|--|
| Példa az elküldött SMS-parancsra: 123456 Kiiktatás 6 123456 Kiiktatás Garázs | Részletek: 123456 = a felhasználói kód Kiiktatás 6 = A következő élesítési eljárásor a 6. zóna ki lesz iktatva 123456 = a felhasználói kód Kiiktatás Garázs = A következő élesítési eljárásor a Garázs nevű zóna ki lesz iktatva | Példa a kapott SMS-válaszra: Zóna kiiktatva; 0. terület 6. zóna Zóna kiiktatva; 0. terület Garázs zóna | MEGJEGYZÉS: A zónák neve egy szóból állhat, és úgy kell írni őket, ahogy a panelen megjelennek – a „Garázs ajtaja” kifejezés például nem felel meg ennek a feltételnek. A panelen ezt „Garázsajtó” formában kell írni, és ez is lesz a kapcsolódó parancsa. |
|---|---|---|--|

A rendszer állapotának ellenőrzése SMS-paranccsal

| | | |
|--|--|---|
| <p>Példa az elküldött SMS-parancsra: 123456 Állapot</p> | <p>Részletek: 123456 = a felhasználói kód Állapot</p> | <p>Példa a kapott SMS-válaszra: 0. terület Kikapcsolva Nincs hiba 1. terület Kikapcsolva Nincs hiba 2. terület Kikapcsolva Nincs hiba 3. terület Kikapcsolva Nincs hiba (stb.)</p> |
|--|--|---|

Automatizált felhasználói kimenetek működtetése SMS-parancsokkal

| | | | |
|---|--|---|---|
| <p>Példa az elküldött SMS-parancsra: 123456 Kimenet 1 Be 123456 Kimenet Garázsajtó Be 123456 Kimenet Garázsajtó Ki</p> | <p>Részletek: 123456 = a felhasználói kód Az 1. sz. felhasználói kimenet aktiválódik. 123456 = a felhasználói kód Kimenet Garázsajtó Be = a Garázsajtó nevű kimenet bekapcsol. 123456 = a felhasználói kód Kimenet Garázsajtó Ki = a Garázsajtó nevű kimenet kikapcsol.</p> | <p>Példa a kapott SMS-válaszra: KIMENET 1 BE KIMENET Garázsajtó BE KIMENET Garázsajtó KI</p> | <p>MEGJEGYZÉS: A kimenetek neve egy szóból állhat, és úgy kell írni őket, ahogy a panelen megjelennek – a „Garázs ajtaja” kifejezés például nem felel meg ennek a feltételnek. A panelen ezt „Garázsajtó” formában kell írni, és ez is lesz a kapcsolódó parancsa.</p> <p>MEGJEGYZÉS: Az automatizált felhasználói kimenetek a billentyűzet és a távkapcsoló használatával is aktiválhatók.</p> |
|---|--|---|---|

Automatizált felhasználói kimenetek állapotának ellenőrzése SMS-parancsokkal

| | | | |
|---|---|---|---|
| <p>Példa az elküldött SMS-parancsra: 123456 Kimenet 1 Állapot 123456 Kimenet Garázsajtó Állapot</p> | <p>Részletek: 123456 = a felhasználói kód Az 1. sz. felhasználói kimenet állapotának ellenőrzése. 123456 = a felhasználói kód A Garázsajtó nevű kimenet állapotának ellenőrzése.</p> | <p>Példa a kapott SMS-válaszra: KIMENET 1 BE vagy KIMENET 1 KI KIMENET Garázsajtó BE vagy KIMENET Garázsajtó KI</p> | <p>MEGJEGYZÉS: A kimenetek neve egy szóból állhat, és úgy kell írni őket, ahogy a panelen megjelennek – a „Garázs ajtaja” kifejezés például nem felel meg ennek a feltételnek. A panelen ezt „Garázsajtó” formában kell írni, és ez is lesz a kapcsolódó parancsa.</p> |
|---|---|---|---|

Mobilszám módosítása SMS-parancsokkal

| | | | |
|---|---|--|--|
| <p>Példa az elküldött SMS-parancsra: 123456 Szerkeszt 07777888999 07878888999 <i>(a két szám közé pontosan 1 szóközt írjon)</i></p> | <p>Részletek: 123456 = a felhasználói kód A 07777888999 szám módosítása a 07878888999 számra</p> | <p>Példa a kapott SMS-válaszra: SZERKESZT 07878888999</p> | <p>MEGJEGYZÉS: Amennyiben szükséges (például külföldi SIM-kártya esetén), használja a megfelelő nemzetközi előhívókat (például: +44). Például, ha külföldi nyaralása alatt egy külföldi számra kéri az értesítéseket.</p> |
|---|---|--|--|

A Mester menedzser menü elemei

| | |
|---|--|
| Zónakiiktatás | Letiltja a rendszer összes érzékelőjét (bemenetét) az aktuális élesítési időtartamra. A funkció letiltja a szabotázsjelzést is. MEGJEGYZÉS: A belépési késleltetés vagy a pánikjelzési funkcióként programozott bemenetek nem iktathatók ki. |
| Felhasználói kimenetek működtetése | Aktiválja/inaktiválja az eszközök távoli aktiválására szolgáló automatikus felhasználói kimeneteket, például az elektronikus kapukat és világítást. |
| Dátum és idő | A dátumot és az időpontot programozza, és lehetővé teszi a nyári időszámítás automatikus beállítását. |
| Kódok, kártyák, címkék felvétele | Programozza a felhasználói kódokat, címkéket, és felveszi a távirányítókat a PCX46 App paneljéhez. |
| Eseménylista | Az „Eseménynaplók megtekintése” funkció a riasztórendszer összes működési információjának, például az élesítési/kikapcsolási információk, a beléptetés és a riasztások aktiválásának stb. megtekintésére szolgál. |
| App beállítása | Ezt a funkciót engedélyezni kell a HomeControl+ app használatához (lásd az app telepítési útmutatóját, vagy forduljon a beszerelést végző szakemberhez). |
| SMS-telefonkönyv | Ha az SMS-küldés engedélyezve van, legfeljebb 10 mobilszám programozható, amelyekre a rendszer SMS-riasztásokat küld. Szükség esetén egyeztesse a funkció használatát a beszerelést végző szakemberrel. |
| Sétateszt | A „Sétateszt” funkció lehetővé teszi a riasztórendszer összes programozott bemenetének tesztelését. |
| Szirénateszt | Ez a funkció a külső sziréna (vezetékes és vezeték nélküli), és a villogó tesztelésére szolgál. |
| Mérnökimód engedélyezése | Ha a funkció engedélyezve van, a beszerelést végző szakember hozzáférését engedélyeznie kell, mielőtt hozzáférhetne a Mérnök menühöz. |
| Távélesítés tiltása | Blokkolja a rendszer feltöltési/letöltési funkcióján keresztül történő, távoli élesítésére irányuló kísérleteket. |
| Távprogramozás tiltása | Blokkolja a rendszer feltöltési/letöltési funkcióján keresztül történő, távoli betárcsázásra irányuló kísérleteket. |
| Rendszerhangok bemutatása | Ez a funkció bemutatja a PCX46 App hangjait. |
| A lenyomása a Menedzser menü bezárásához és mentéséhez | Kilép a Mester menedzser menüből. |

1. MEGJEGYZÉS: Az **A** gomb lenyomásával bármelyik fenti menüpontban kiléphet a Mester menedzser menüből.

2. MEGJEGYZÉS: Feltétlenül módosítsa az alapértelmezett Mester menedzser kódot.

Belépés a Mester menedzser menübe

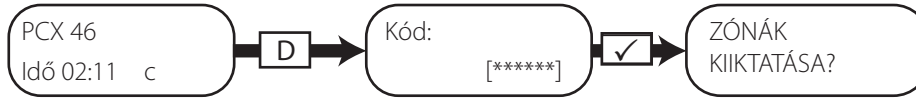

Alapértelmezett mesterfelhasználói kód: **1234**
Javasoljuk ennek megváltoztatását

Mester menedzser menü: Zónakiiktatás

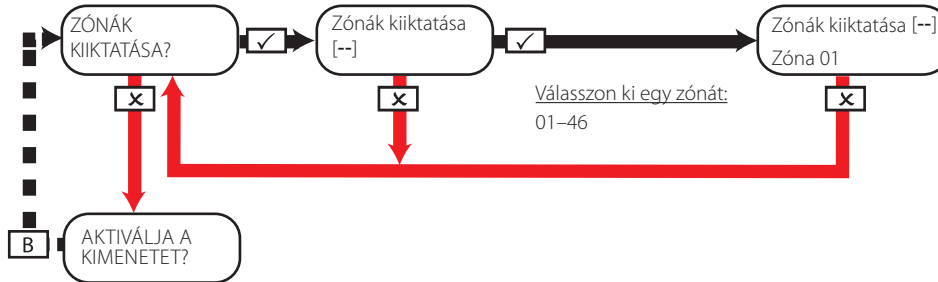

Mester menedzser menü: Automatizált felhasználói kimenetek működtetése

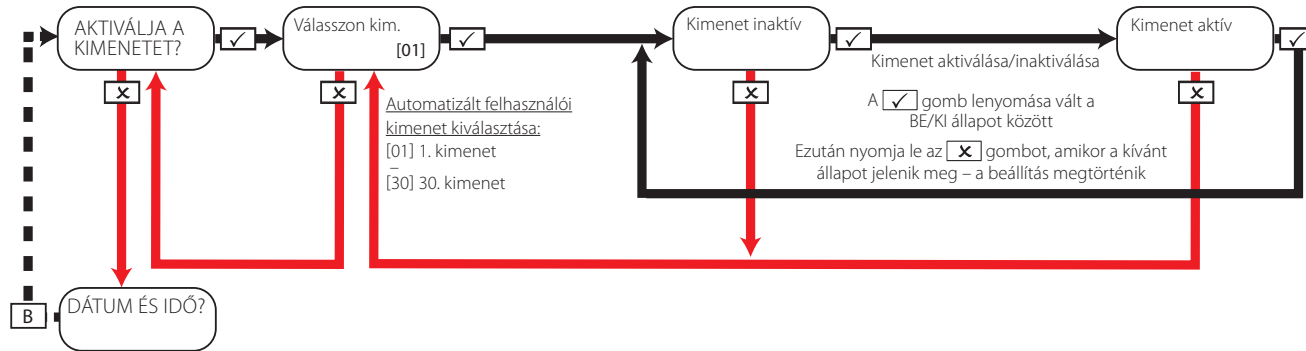

Mester menedzser menü: Dátum és idő

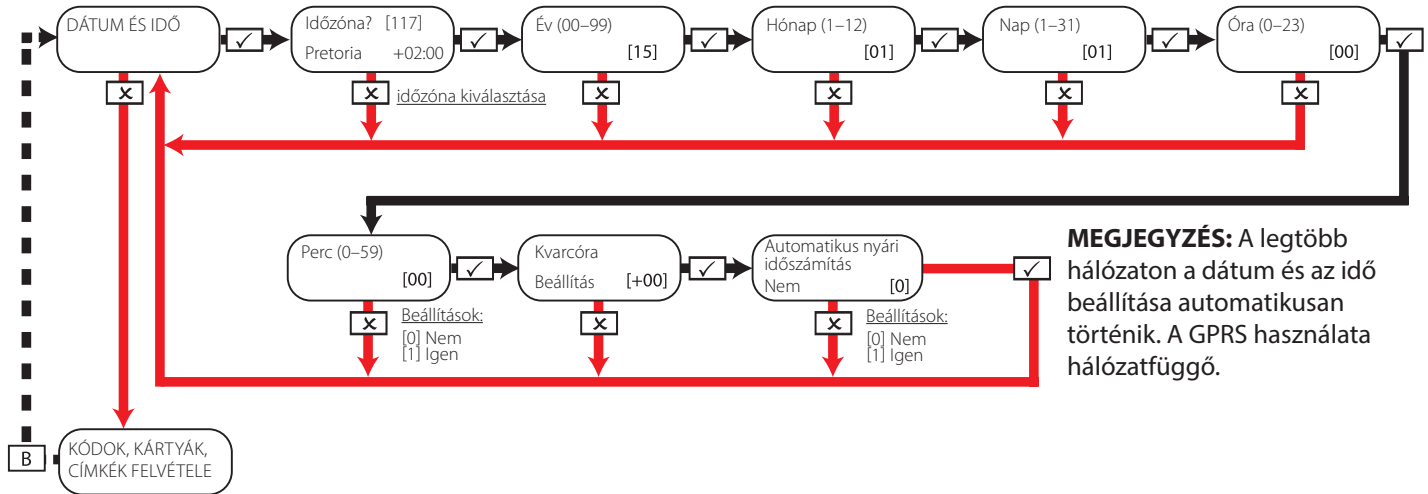

MEGJEGYZÉS: A legtöbb hálózaton a dátum és az idő beállítása automatikusan történik. A GPRS használata hálózattfüggő.

1. MEGJEGYZÉS – Kvarcóra beállítása: Ha az óra lassabban jár, ezzel a funkcióval korrigálhatók a késő percek, és a vezérlőpanelen a valós idő jeleníthető meg. Az igazítás percekben programozható, például ha az óra 2 percet siet, válassza a -02 beállítást. Ha az óra 4 percet késik, válassza a +04 beállítást és így tovább.

Lehetősége van annak kiválasztására, hogy az óra az áramkörrel vagy a szoftverből vegye az időpontot – ha nem biztos ebben, érdeklődjön a beszerelést végző szakembernél a funkcióról. **MEGJEGYZÉS:** Ez a funkció csak akkor működik, ha a „Kvarcóra” engedélyezve van.

Mester menedzser menü: Kódváltoztatás

Kódváltoztatás: Felhasználói kódok konfigurálása

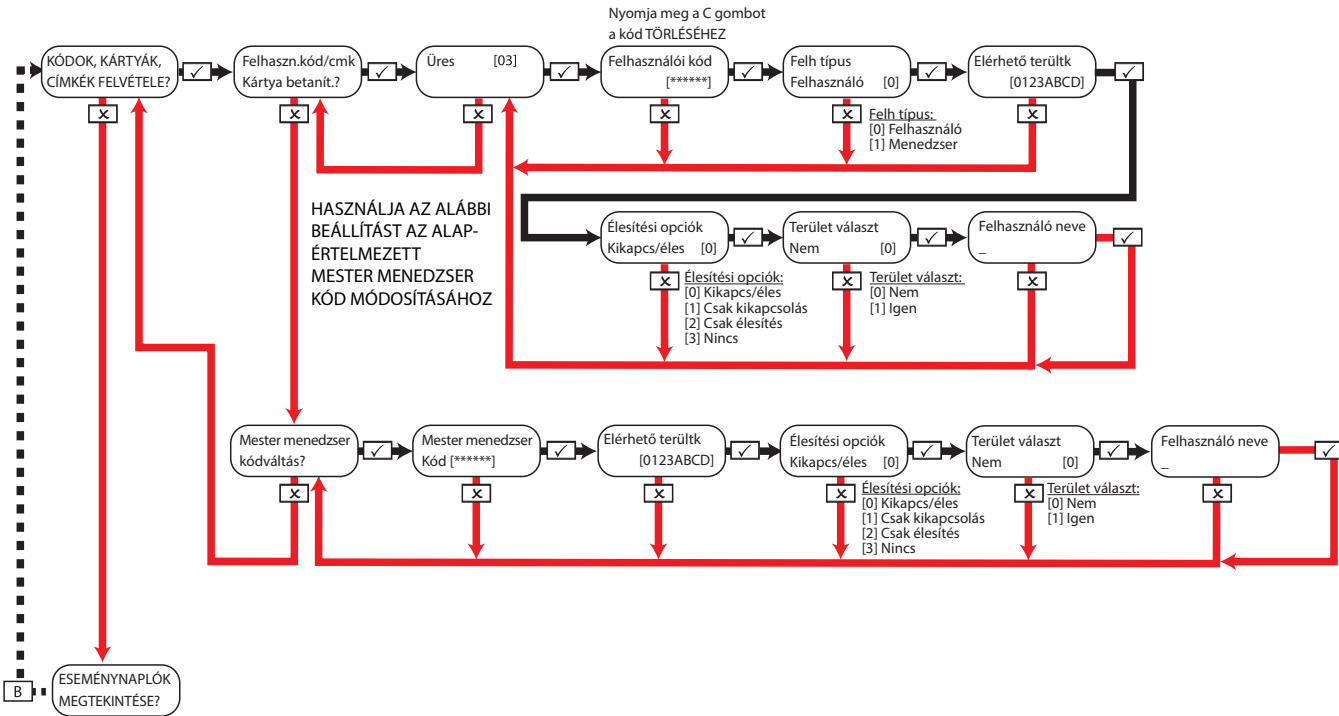

Kódváltoztatás: Közeliségérzékelő címkék konfigurálása

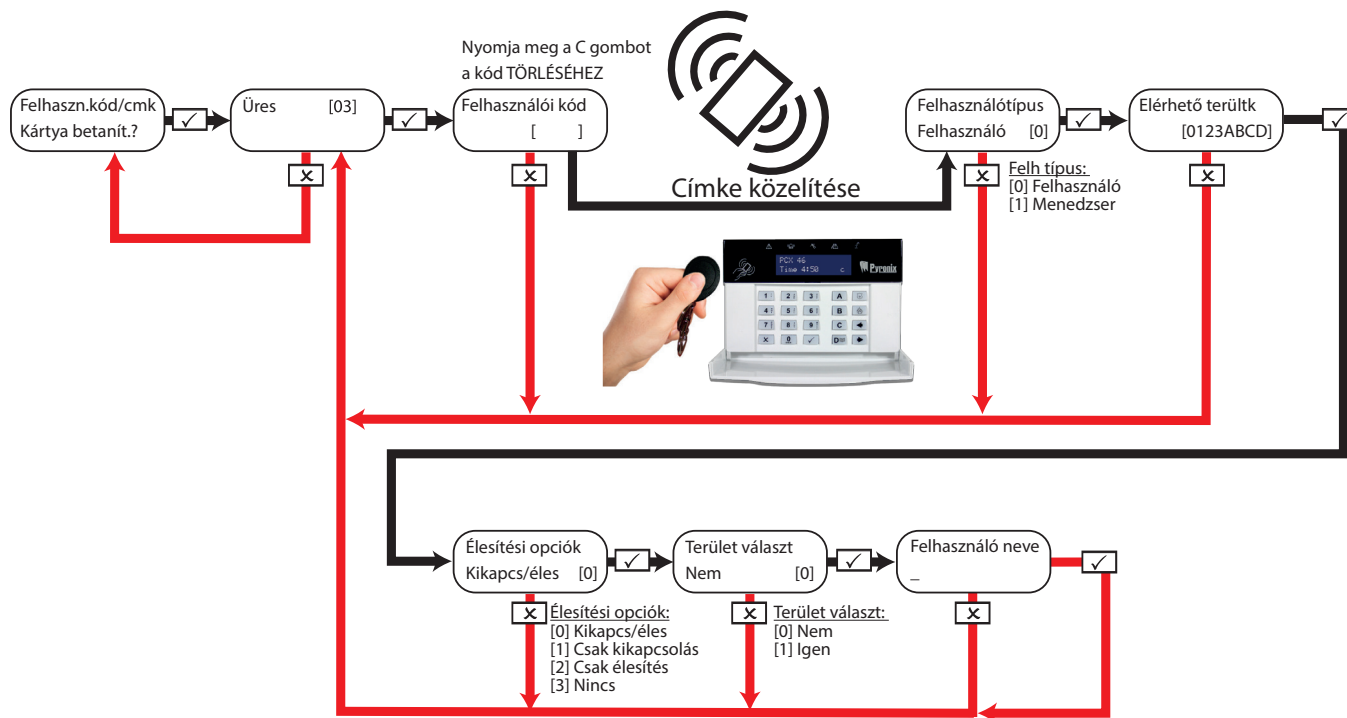

Élesítési terület kiválasztása:

Ha az „Igen” érték van kiválasztva, kiválaszthatja az élesíteni kívánt területet, ha megadta a felhasználói kódot, vagy közelített egy érvényes címkét. Ha a „Nem” érték van kiválasztva, a **PCX 46 App** panelje automatikusan élesíti az összes olyan területet, amelyhez a panel/kód hozzá van rendelve.

Kódváltoztatás: Távirányítók felvétele/konfigurálása

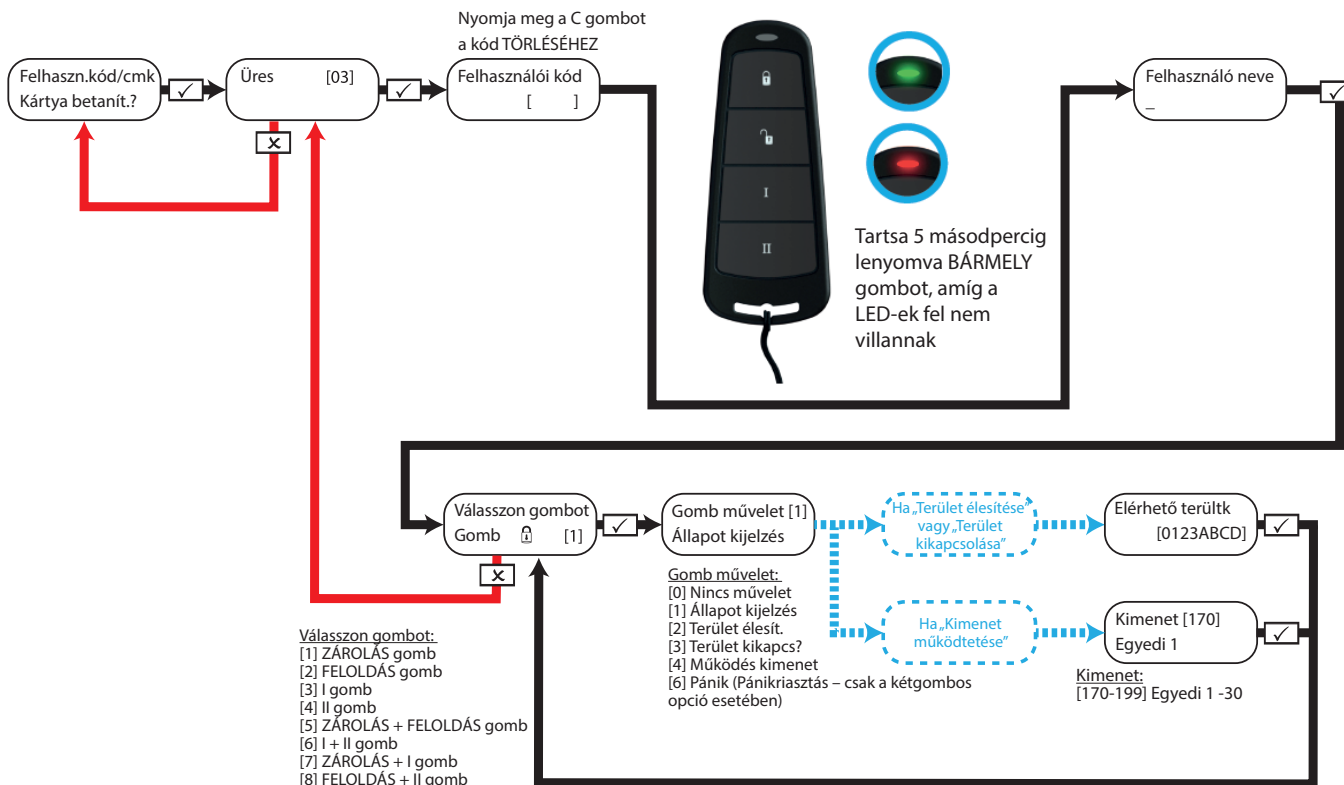

MEGJEGYZÉS: A távirányítók csak akkor vehetők fel a **PCX46 App** vezérlőpaneljéhez, ha egy PCX-RIX32-WE fel van szerelve (Enforcer vezeték nélküli bővítő).

Mester menedzser menü: Eseménynaplók megtekintése

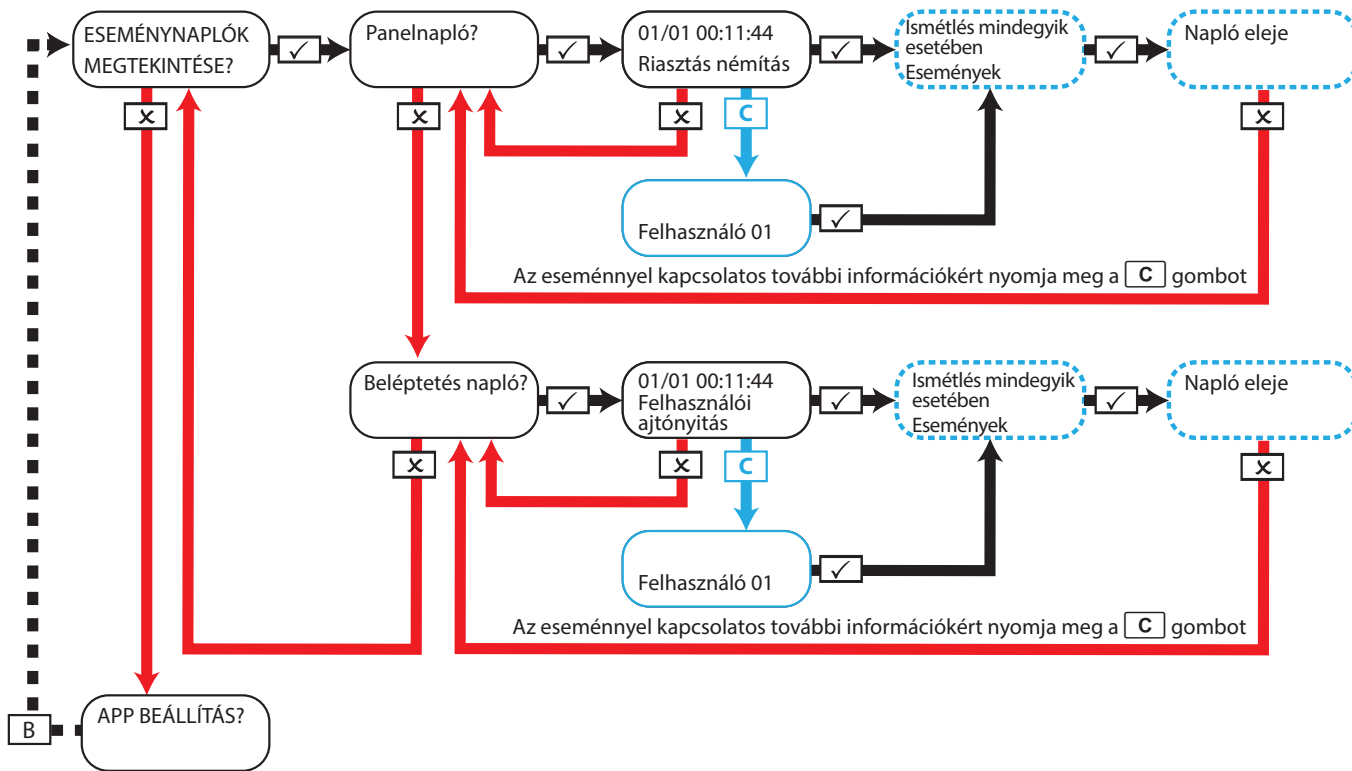

Mester menedzser menü: Az App adatainak beállítása

Biztonsági szint Normál

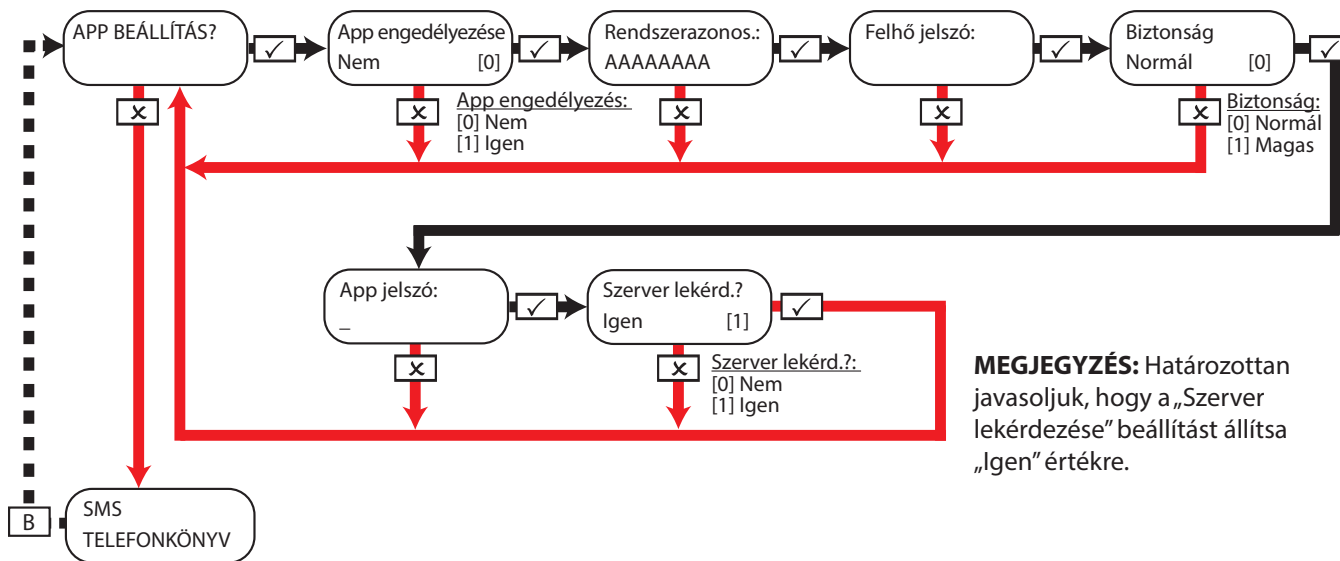

MEGJEGYZÉS: Jelszavak létrehozásakor – a lehető legnagyobb biztonság elérése érdekében – a jelszó tartalmazzon nagy- és kisbetűket, számokat és szimbólumokat.

MEGJEGYZÉS: Az App beállításával kapcsolatban tekintse meg az app telepítési útmutatóját, vagy további információért forduljon a beszerelést végző szakemberhez.

Mester menedzser menü: Az App adatainak beállítása

Biztonsági szint Magas

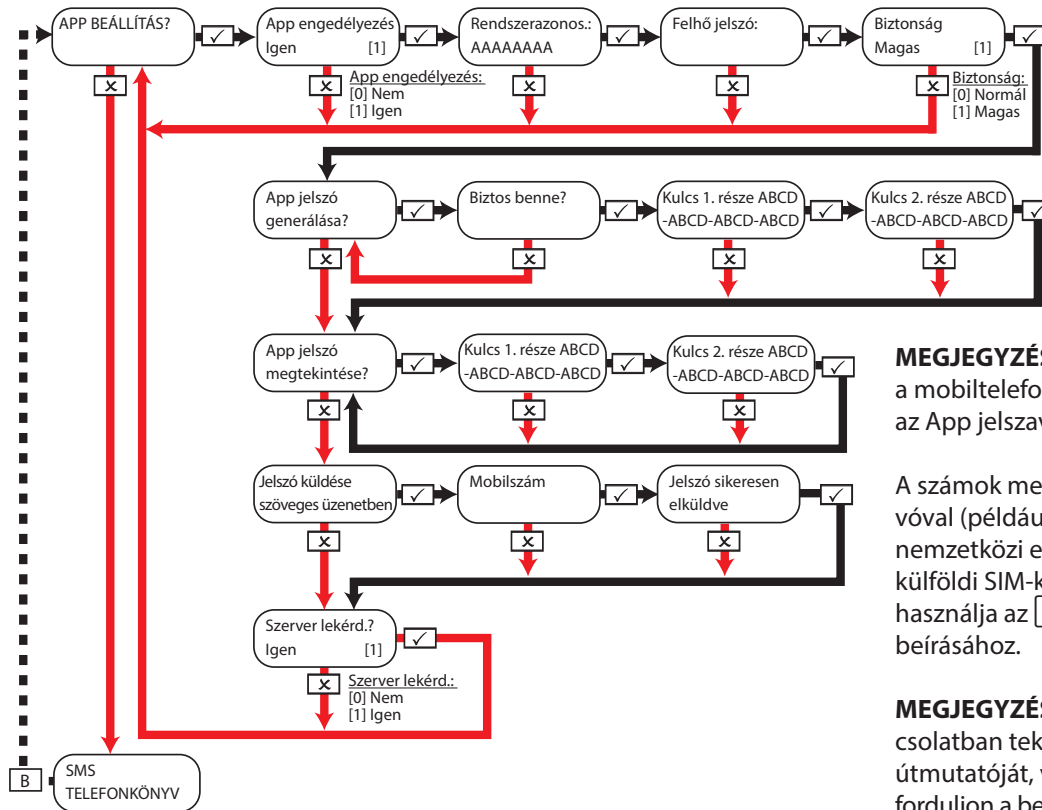

MEGJEGYZÉS: A rendszer elküldi a jelszót a mobiltelefonjára, hogy CSAK ÖN ismerje az App jelszavát.

A számok megadhatók nemzetközi előhívóval (például: +44), vagy anélkül. Ha egy nemzetközi előhívót kell megadnia a jelszó külföldi SIM-kártyára történő küldéséhez, használja az **A** gombot a „+” szimbólum beírásához.

MEGJEGYZÉS: Az App beállításával kapcsolatban tekintse meg az app telepítési útmutatóját, vagy további információért forduljon a beszerelést végző szakemberhez.

Mester menedzser menü: SMS-telefonkönyv

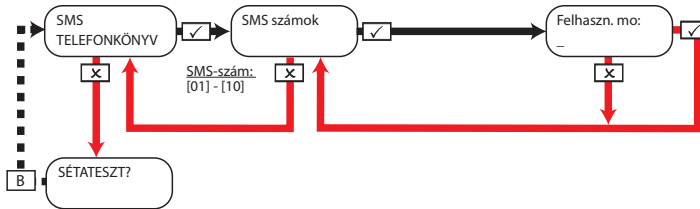

MEGJEGYZÉS: A mobilszámok megadhatók nemzetközi előhívóval (például: +44), vagy anélkül. Ha egy nemzetközi előhívót kell megadnia a jelszó külföldi SIM-kártyára történő küldéséhez, használja az **A** gombot a „+” szimbólum beírásához.

Mester menedzser menü: Sétateszt

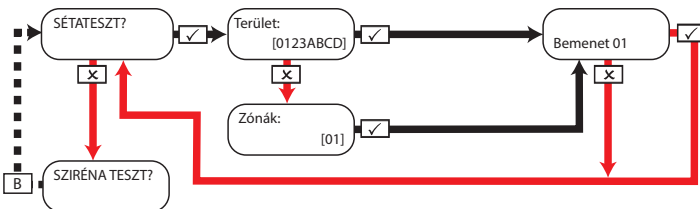

MEGJEGYZÉS: A sétateszt végrehajtása során sétáljon körbe a kiválasztott területek összes bemeneténél, amíg a panel meg nem jeleníti a „Sétateszt – Zónák sikeres” üzenetet. A „sétateszt bemenetei” lehetőség egy adott bemenet kiválasztására történő használatakor a billentyűzet egy hangjelzést ad ki, valahányszor egy bemenet aktiválódik.

Mester menedzser menü: Szirénateszt

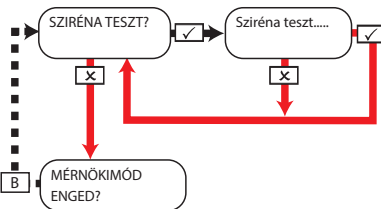

Mester menedzser menü: Mérnökimód engedélyezése

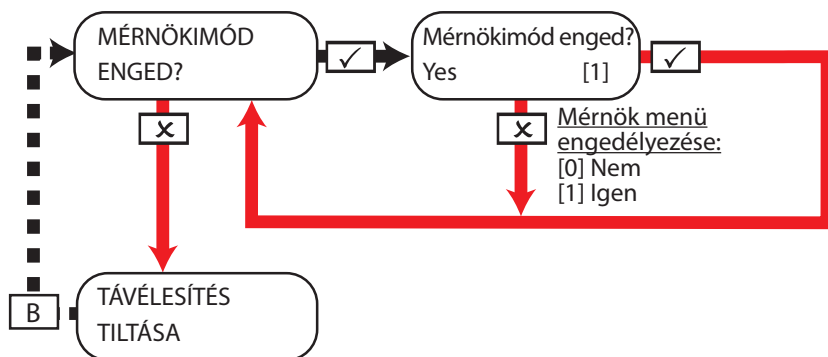

Mester menedzser menü: Távélesítés tiltása

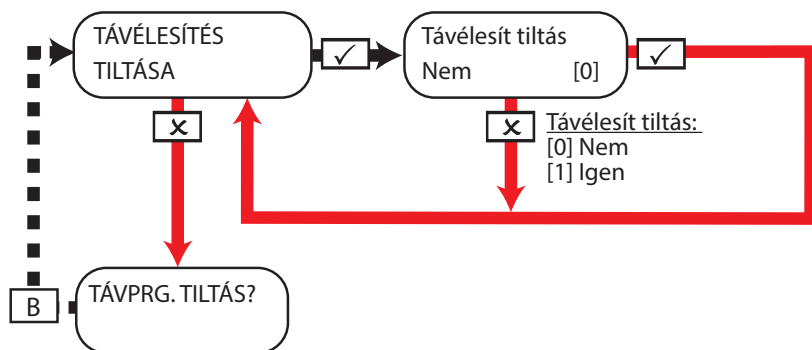

Mester menedzser menü: Távprogramozás tiltása

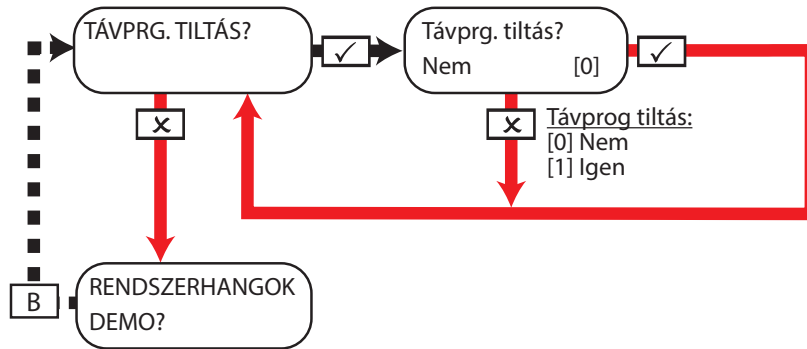

Ha engedélyezve van, a funkció blokkolja az UDL szoftveren keresztül történő élesítési vagy kikapcsolási kísérleteket.

Mester menedzser menü: Rendszerhangok demo

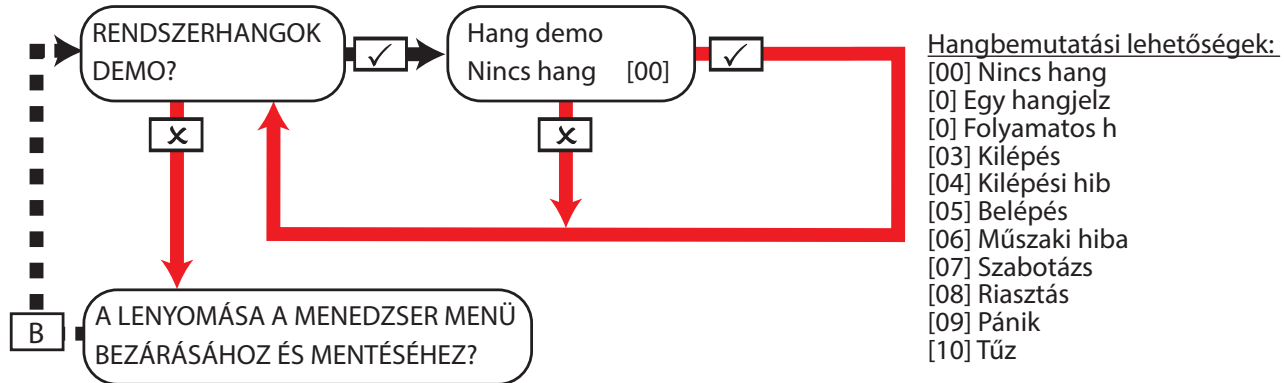

Mester menedzser menü: Mester menedzser menü bezárása

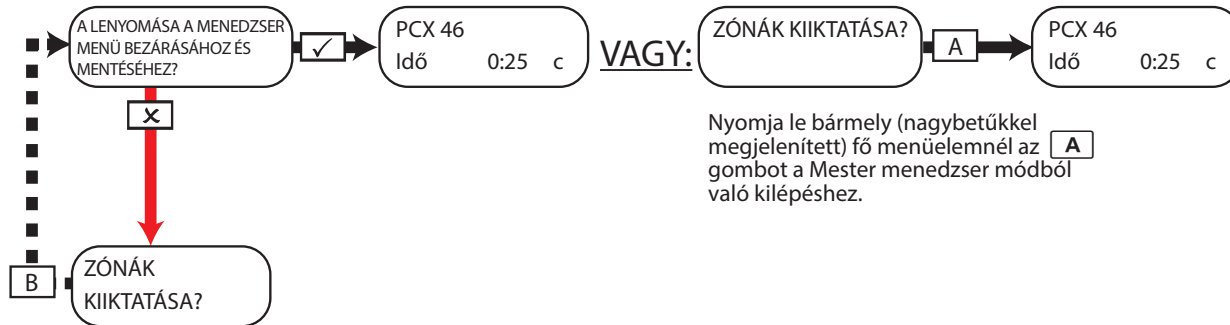

Szakember elérhetősége/telepítés adatait tartalmazó táblázat

| | |
|-----------------------------------|-----------|
| Riasztót telepítő vállalat: | |
| Telepítés dátuma: | |
| Helyszíni referencia: | |
| Szakember neve: | |
| Szakember kapcsolattartási száma: | |
| 2. szintű besorolással telepítve: | Igen/nem |
| Környezeti besorolás: | II |
| Egyéb megjegyzések: | |

Bemeneti táblázat

| Bemenet | Bemenet neve | Bemeneti terület | Megnevezés | Bemenet | Bemenet neve | Bemeneti terület | Megnevezés |
|-----------------|--------------|------------------|------------|--------------------------|--------------|------------------|------------|
| 1 (vezetékes) | | | | 33 (RIX-cím: 3) | | | |
| 2 (vezetékes) | | | | 34 (RIX-cím: 3) | | | |
| 3 (vezetékes) | | | | 35 (RIX-cím: 3) | | | |
| 4 (vezetékes) | | | | 36 (RIX-cím: 3) | | | |
| 5 (vezetékes) | | | | 37 (RIX-cím: 3) | | | |
| 6 (vezetékes) | | | | 38 (RIX-cím: 3) | | | |
| 7 (vezetékes) | | | | 39 (RIX-cím: 3) | | | |
| 8 (vezetékes) | | | | 40 (RIX-cím: 3) | | | |
| 9 (RIX-cím: 0) | | | | 41 (billentyűzet cím: 0) | | | |
| 10 (RIX-cím: 0) | | | | 42 (billentyűzet cím: 0) | | | |
| 11 (RIX-cím: 0) | | | | 43 (billentyűzet cím: 1) | | | |
| 12 (RIX-cím: 0) | | | | 44 (billentyűzet cím: 1) | | | |
| 13 (RIX-cím: 0) | | | | 45 (billentyűzet cím: 2) | | | |
| 14 (RIX-cím: 0) | | | | 46 (billentyűzet cím: 2) | | | |
| 15 (RIX-cím: 0) | | | | | | | |
| 16 (RIX-cím: 0) | | | | | | | |
| 17 (RIX-cím: 1) | | | | | | | |
| 18 (RIX-cím: 1) | | | | | | | |
| 19 (RIX-cím: 1) | | | | | | | |
| 20 (RIX-cím: 1) | | | | | | | |
| 21 (RIX-cím: 1) | | | | | | | |
| 22 (RIX-cím: 1) | | | | | | | |
| 23 (RIX-cím: 1) | | | | | | | |
| 24 (RIX-cím: 1) | | | | | | | |
| 25 (RIX-cím: 2) | | | | | | | |
| 26 (RIX-cím: 2) | | | | | | | |
| 27 (RIX-cím: 2) | | | | | | | |
| 28 (RIX-cím: 2) | | | | | | | |
| 29 (RIX-cím: 2) | | | | | | | |
| 30 (RIX-cím: 2) | | | | | | | |
| 31 (RIX-cím: 2) | | | | | | | |
| 32 (RIX-cím: 2) | | | | | | | |

Felhasználói táblázat

| Felhasználó | Név | Kód/címke/távirányító | Felhasználó | Név | Kód/címke/távirányító | Felhasználó | Név | Kód/címke/távirányító |
|-------------|-----|-----------------------|-------------|-----|-----------------------|-------------|-----|-----------------------|
| 1 | | | 35 | | | 69 | | |
| 2 | | | 36 | | | 70 | | |
| 3 | | | 37 | | | 71 | | |
| 4 | | | 38 | | | 72 | | |
| 5 | | | 39 | | | 73 | | |
| 6 | | | 40 | | | 74 | | |
| 7 | | | 41 | | | 75 | | |
| 8 | | | 42 | | | 76 | | |
| 9 | | | 43 | | | 77 | | |
| 10 | | | 44 | | | 78 | | |
| 11 | | | 45 | | | 79 | | |
| 12 | | | 46 | | | 80 | | |
| 13 | | | 47 | | | 81 | | |
| 14 | | | 48 | | | 82 | | |
| 15 | | | 49 | | | 83 | | |
| 16 | | | 50 | | | 84 | | |
| 17 | | | 51 | | | 85 | | |
| 18 | | | 52 | | | 86 | | |
| 19 | | | 53 | | | 87 | | |
| 20 | | | 54 | | | 88 | | |
| 21 | | | 55 | | | 89 | | |
| 22 | | | 56 | | | 90 | | |
| 23 | | | 57 | | | 91 | | |
| 24 | | | 58 | | | 92 | | |
| 25 | | | 59 | | | 93 | | |
| 26 | | | 60 | | | 94 | | |
| 27 | | | 61 | | | 95 | | |
| 28 | | | 62 | | | 96 | | |
| 29 | | | 63 | | | 97 | | |
| 30 | | | 64 | | | 98 | | |
| 31 | | | 65 | | | 99 | | |
| 32 | | | 66 | | | 100 | | |
| 33 | | | 67 | | | | | |
| 34 | | | 68 | | | | | |

Kimeneti táblázat

| Vezetékes kimenet | Reteszelt/időzített | Típus | Művelet |
|--------------------|---------------------|-------|---------|
| PGM (beépített) | | | |
| STRB (beépített) | | | |
| BELL (beépített) | | | |
| XPGM1 (bemenet: 7) | | | |
| XPGM1 (bemenet: 8) | | | |
| PGM1 (ROX-cím: 0) | | | |
| PGM2 (ROX-cím: 0) | | | |
| PGM3 (ROX-cím: 0) | | | |
| PGM4 (ROX-cím: 0) | | | |
| PGM5 (ROX-cím: 0) | | | |
| PGM6 (ROX-cím: 0) | | | |
| PGM7 (ROX-cím: 0) | | | |
| PGM8 (ROX-cím: 0) | | | |
| PGM9 (ROX-cím: 0) | | | |
| PGM10 (ROX-cím: 0) | | | |
| PGM11 (ROX-cím: 0) | | | |
| PGM12 (ROX-cím: 0) | | | |
| PGM13 (ROX-cím: 0) | | | |
| PGM14 (ROX-cím: 0) | | | |
| PGM15 (ROX-cím: 0) | | | |
| PGM16 (ROX-cím: 0) | | | |
| PGM1 (ROX-cím: 1) | | | |
| PGM2 (ROX-cím: 1) | | | |
| PGM3 (ROX-cím: 1) | | | |
| PGM4 (ROX-cím: 1) | | | |
| PGM5 (ROX-cím: 1) | | | |
| PGM6 (ROX-cím: 1) | | | |
| PGM7 (ROX-cím: 1) | | | |
| PGM8 (ROX-cím: 1) | | | |
| PGM9 (ROX-cím: 1) | | | |
| PGM10 (ROX-cím: 1) | | | |

Kimeneti táblázat (folytatás)

| Vezetékes kimenet | Reteszelt/időzített | Típus | Művelet |
|--------------------|---------------------|-------|---------|
| PGM11 (ROX-cím: 1) | | | |
| PGM12 (ROX-cím: 1) | | | |
| PGM13 (ROX-cím: 1) | | | |
| PGM14 (ROX-cím: 1) | | | |
| PGM15 (ROX-cím: 1) | | | |
| PGM16 (ROX-cím: 1) | | | |
| PGM1 (RIX-cím: 0) | | | |
| PGM2 (RIX-cím: 0) | | | |
| PGM3 (RIX-cím: 0) | | | |
| PGM4 (RIX-cím: 0) | | | |
| PGM1 (RIX-cím: 1) | | | |
| PGM2 (RIX-cím: 1) | | | |
| PGM3 (RIX-cím: 1) | | | |
| PGM4 (RIX-cím: 1) | | | |
| PGM1 (RIX-cím: 2) | | | |
| PGM2 (RIX-cím: 2) | | | |
| PGM3 (RIX-cím: 2) | | | |
| PGM4 (RIX-cím: 2) | | | |
| PGM1 (RIX-cím: 3) | | | |
| PGM2 (RIX-cím: 3) | | | |
| PGM3 (RIX-cím: 3) | | | |
| PGM4 (RIX-cím: 3) | | | |
| ATE PGM 1 | | | |
| ATE PGM 2 | | | |
| ATE PGM 3 | | | |
| ATE PGM 4 | | | |
| ATE PGM 5 | | | |
| ATE PGM 6 | | | |
| ATE PGM 7 | | | |
| ATE PGM 8 | | | |
| ATE PGM 9 | | | |
| ATE PGM 10 | | | |



EN50131-3:2009
EN50131-1:2008+A1:2009
Biztonsági besorolás 2
Környezeti besorolás Class II



EN50131-3:2009
EN50131-1:2008+A1:2009
Biztonsági besorolás 3
Környezeti besorolás Class II



Az Európai Közösség területén értékesített elektromos termékek esetén hasznos élettartamuk végén az elektromos termékeket nem szabad együtt kezelni a háztartási hulladékkal. Kérjük, hasznosítsa újra, ha vannak erre szolgáló létesítmények. A helyi hatóságnál vagy a kiskereskedőnél érdeklődjön az adott országban elérhető újrahasznosítási lehetőségekről. A termék és a kiegészítők selejtezésekor az elemeket ki kell venni, és a helyi szabályoknak megfelelően, elkülönítve kell ártalmatlanítani.



Secure Holdings
Pyronix House
Braithwell Way
Hellaby
Rotherham
S66 8QY

www.pyronix.com