

HomeControl+

IP Camera - Guida alla configurazione

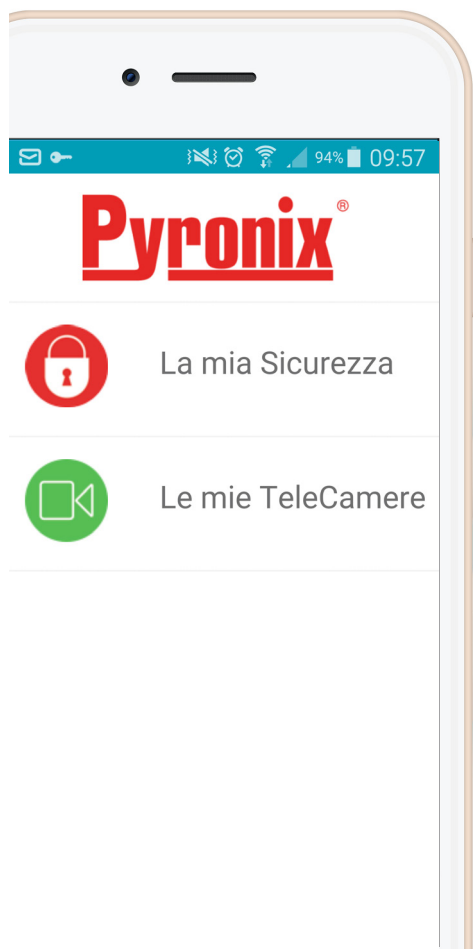

Controlla la tua
abitazione
ovunque tu sia
nel mondo

RINS1777-1



 **Pyronix**[®]
www.pyronix.it

Indice

Contenuto della confezione, Introduzione	2
Caratteristiche	3
1. Connessioni alla Telecamera	4
2. Scarica l'App HomeControl+	5
3. Utilizza l'App HomeControl+	5
4. Interfaccia Utente	6
5. Aggiungi una Telecamera - Android	7
6. Connessione alla rete Wi-Fi - Android	8
7. Modifica la tua Password - Android	9
8. Aggiungi una Telecamera - iOS	10
9. Connessione alla rete Wi-Fi - iOS	12
10. Modifica la tua Password - iOS	13
11. Specifiche Tecniche	14
12. Registra la Telecamera al PyronixCloud	14
13. Impostazioni avanzate (Android e iOS)	15
14. Installazione della Telecamera interna	16
15. Installazione della Telecamera esterna	17
16. Comandi per il brandeggio	18
Note	19

Contenuto della confezione

1x	Telecamera IP	
1x	Alimentatore a spina	Nome utente: admin
1x	Cavo di rete ethernet	
1x	Staffa di fissaggio a muro	Password di default: admin
1x	Guida all'installazione	

Introduzione

La comunicazione tra l'App HomeControl+ e il PyronixCloud è totalmente criptata con i più alti standard (AES 256); Il PyronixCloud+ non contiene nessun dato sensibile degli utenti. L'App Pyronix HomeControl+ è disponibile in due versioni:

- versione per Android™ scaricabile dal Google Play Store
- versione per iOS™ scaricabile dall'Apple Store

Per poter utilizzare l'App HomeControl+ e le Telecamere IP, il PyronixCloud deve contenere la vostra centrale.

Vi invitiamo a consultare il manuale dell'App [HomeControl+](#) per maggiori dettagli su come impostare il PyronixCloud e l'App [HomeControl+](#).

Tutti i nostri manuali, tra cui la guida all'installazione RINS1721 dell'[HomeControl+](#), possono essere trovati e scaricati dal nostro sito www.pyronix.it

Caratteristiche



Connessione "Peer-to-Peer" (P2P)

Connessione alla Rete, semplice, affidabile con minima configurazione

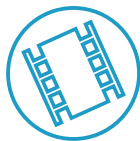

Compressione Video H.264

Immagini fluide, chiare con ridotte dimensioni del file video.



Video ad Alta Definizione (720p)

Qualità delle Immagini e del Video a 1280 x 720.



Funzione Motion Detection

Rileva il movimento all'interno dell'immagine con Registrazione automatica (solo ICAM / PT).



Resistente alle condizioni atmosferiche

La Telecamera da esterna è impermeabile e resistente alle intemperie (Solo X-CAM/S)



Comandi Pan e Tilt (Solo ICAM/PT)

Sposta l'immagine con l'App e guarda cosa succede intorno a te.



Visione Notturna all'infrarosso

La Visione Notturna all'infrarosso viene attivata automaticamente in caso di scarsa luminosità.



Connettività Wi-Fi o Ethernet

Connessione cablata o wireless per la massima flessibilità (opzionale)

1. Connessioni alla Telecamera

- 1.1. Collegare per prima cosa l'alimentatore nella parte posteriore della Telecamera (o al connettore femmina del cavo della telecamera da esterno, come illustrato). Se avete la Telecamera da interno, dopo averla alimentata, inizierà a ruotare (dx e sx) e (su e giù) - Ciò è dovuto alla normale sequenza di avvio. Collegare il cavo di rete LAN proveniente dal router al connettore posto sul retro della telecamera (oppure nel connettore LAN femmina della Telecamera da esterno).

X-CAM/S (esterna)

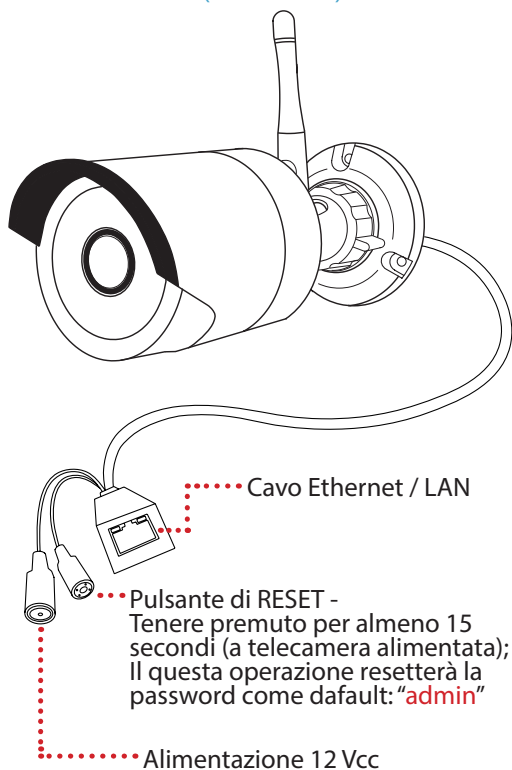

NOTA: La Telecamera esterna è stagna, quindi adatta all'installazione in esterno, tuttavia, le connessioni non essendo stagne, vanno protette. - vedere pagina 17

NOTA: Vi invitiamo a fare riferimento al seguente sito web per consultare le norme sulla privacy: <http://www.garanteprivacy.it/>

I-CAM/PT (interna)

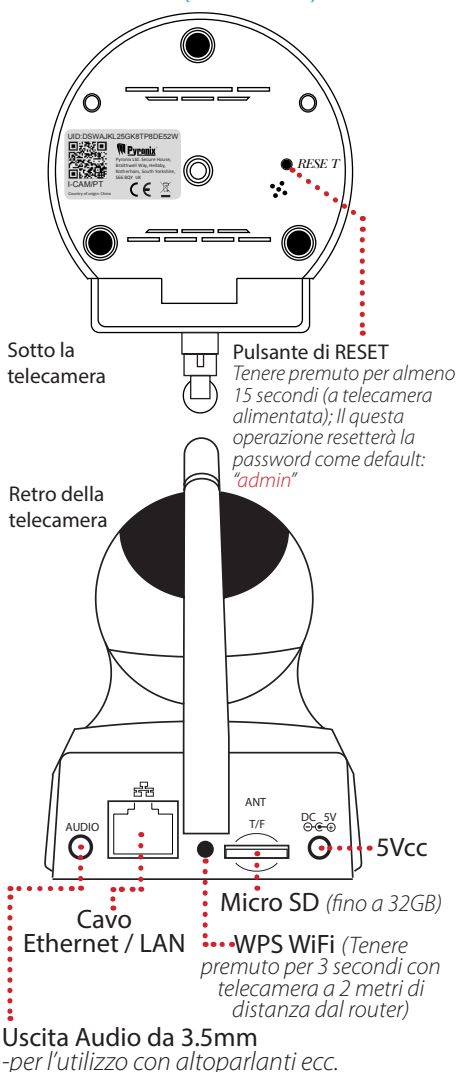

2. Scarica l'App HomeControl+

- 2.1. Scarica ed installa l'app HomeControl+, dal Google Play Store o dell'Apple Store, nel vostro smartphone o tablet; Eseguite lo scan del relativo codice QR e verrete reindirizzati automaticamente ai rispettivi App Store.

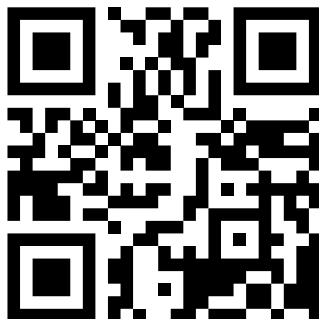
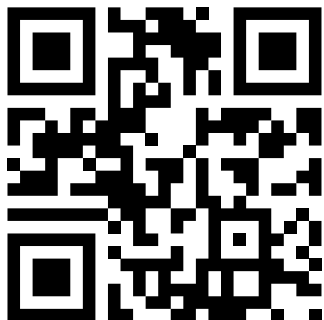

3. Aprite l'App HomeControl+

- 3.1. Aprire l'App HomeControl+, selezionare la lingua desiderata (premere "prossimo" per continuare), leggete ed accettate i termini e le condizioni d'uso, in seguito digitare un "Nome utente" di fantasia.
- 3.2. Selezionare la voce "Le mie Telecamere" dal menù principale.

NOTA: Per le istruzioni su come configurare o aggiungere un sistema all'HomeControl+, Vi invitiamo a consultare il nostro manuale HomeControl+

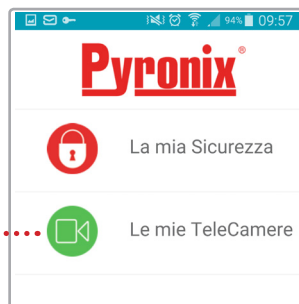
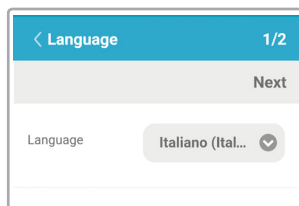

4. Interfaccia Utente

4.1. Dopo aver selezionato "Le mie Telecamere" potrete accedere al menù principale telecamere.

Android



Home Control+

- Camera
DRS9BDFY18U3TNPGRPRA1
Online
- Camera
FRS9BDFY18U3TNPGRPRA1
Online
- Camera Tech
FZS79D5P8JUV5MPPGPRYJ
Online
- Camera
DZWTAXD65AUBAN6GPRSJ
Online

Click here to add camera

Questo elenco sarà vuoto se non avete ancora impostato le telecamere.

Premere per aggiungere una Telecamera alla lista

Premere per mostrare le informazioni dell'App

Premere per accedere alle impostazioni della Telecamera

Premere per ritornare alla schermata principale

iOS



Indietro Elenco Telecamere Modifica

Camera
In Linea
DZWTAXD65AUBAN6GPRSJ

Qualsiasi Telecamera già registrata apparirà in questa lista

Telecamera Eventi Aggiungi Telecamere Di più

Premere per ritornare alla schermata principale

Premere per cancellare la Telecamera

Premere per accedere all'elenco telecamere

Premere per mostrare le informazioni dell'App

Visualizza tutti gli eventi della Telecamera

Premere per aggiungere una Telecamera alla lista

Android (Vai alla pag. 10 per l'Apple iOS)

5. Aggiungere una Telecamera all'App

- 5.1. Per prima cosa, tocca "Premere qui per aggiungere una telecamera".
- 5.2. A questo punto ci sono 3 vie per aggiungere il codice UID, utilizza quello che ritieni più adatto a te:

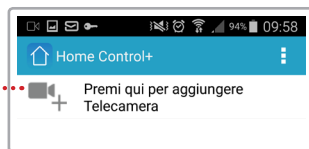

5.2.1: Utilizza il pulsante "scansiona" per lanciare un programma di Scanner barcode (se ne avete uno installato) ed eseguire la scansione del 'codice QR' riportato sull'adesivo della Telecamera (vedi sotto).

5.2.2: Con il tasto "Cerca" il telefono cerca la telecamera connessa alla rete. (Utile se il vs. smartphone è connesso alla stessa rete della telecamera).

5.2.3: Se non hai preso in considerazione nessuna delle opzioni precedenti, puoi semplicemente inserire il 'UID' (ID univoco) manualmente - è scritto sull'adesivo della Telecamera come illustrato di seguito.



(Adesivo Telecamera)

ID Univoco (UID)

QR Code



5.3. Digita la Password di default: **admin**

5.4. Digita un Nome per la telecamera

5.5. Premi OK per terminare

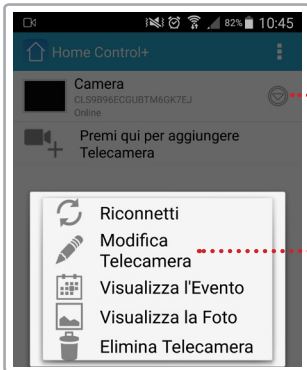
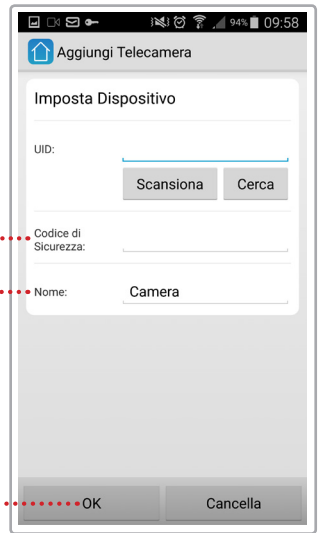

6. Connessione alla rete Wi-Fi (Android)

Nota: Questo passaggio non è obbligatorio, la telecamera IP funzionerà perfettamente anche connessa tramite il cavo Ethernet.

6.1. Dall'elenco delle telecamere toccare l'icona circolare con la freccia all'interno a destra della Telecamera appena aggiunta all'applicazione - e quindi selezionare 'Modifica Telecamera'.

6.2. in seguito premete il pulsante "Avanzate"

6.3. Spostarsi su "Imposta Wi-Fi", premere il pulsante "Gestisci le reti Wi-Fi"

6.4. Ora scegli a quale rete vuoi connetterti (premi sul nome della rete per la lista)

6.5. Infine, digitare la password della rete Wi-Fi e premete OK.

6.6. Dopo 60 secondi potete scollegare il cavo di rete LAN dalla vostra Telecamera.

7. Cambia la Password (Android)

Nota: Consigliamo vivamente di modificare la password e utilizzarla per tutte le Telecamere.

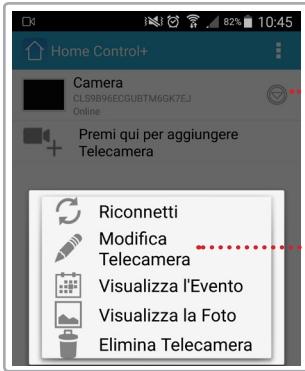

7.1. Dall'elenco delle telecamere toccare l'icona circolare con la freccia all'interno a destra della Telecamera appena aggiunta all'applicazione - e quindi selezionare 'Modifica Telecamera'.



7.2. poi premete il pulsante "Avanzate"



7.3. In seguito, premere il pulsante 'Modifica Codice di Sicurezza' all'interno del menù Impostazioni avanzate, e quindi inserire la password vecchia e nuova. Alla prima richiesta di cambiamento password la "vecchia" password sarà la password di default: **admin**

7.4. in seguito premi "OK" per ritornare alla schermata precedente.

7.5. Ora premete 'OK' nell'angolo in basso a sinistra delle due schermate successive per tornare alla lista principale delle telecamere. Vedrete 'Camera modificata con successo' apparire momentaneamente nella parte inferiore dello schermo.

La Password è stata aggiornata.

Nota: La password può essere ripristinata come da default premendo il pulsante di reset della telecamera per 15 secondi (quando la Telecamera è alimentata). In questo modo vengono ripristinate tutte le impostazioni della Telecamera ai valori di default. Vi invitiamo a visionare la pagina 4 per identificare il pulsante di reset.

iOS (Impostazioni Apple e iPhone)

8. Aggiungere una Telecamera all'App

8.1 Per prima cosa, Premere su "Aggiungi telecamera" per entrare nel menù "Aggiungi telecamera"

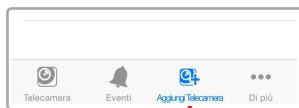

8.2 Selezionare "Aggiungi" per aggiungere manualmente la telecamera, oppure "QR Code" per scansionare il codice QR posto sull'adesivo della Telecamera. (salta al punto 8.3)



'La pagina 'Telecamere trovate' elencherà gli indirizzi IP delle telecamere IP presenti nella rete (LAN).



8.2.1 Utilizzando le informazioni poste sull'adesivo posto sulla telecamera IP, compilare l'UID e inserire la password di default: **admin**

(Adesivo Telecamera)

ID Unico (UID)

UID:DSWAJKL25GK8TP8DE52W

QR Code



Pyronix

Pyronix Ltd. Secure House,
Braithwell Way, Hellaby,
Rotherham, South Yorkshire,
S66 8QY UK

I-CAM/PT

Country of origin: China



8.2.2 Toccare 'Salva' e la Telecamera sarà aggiunta all'elenco Telecamere. Toccare la voce codice QR (che si trova nella sezione "Aggiungi Telecamera" per registrare la Telecamera utilizzando il codice QR. L'App vi chiederà l'accesso alla macchina fotografica. Premere Accetta.

8.3. Centra il Codice QR della Telecamera al centro del riquadro dello schermo.

8.4.1 Quando il Codice QR viene letto il campo UID verrà riempito

8.4.2. In seguito, digitare la password di default:
admin

8.4.3. Premere "Salva" e la telecamera verrà aggiunta nella lista.

8.5. Ora la telecamera sarà visualizzata nella lista come "In Collegamento" e poi come "Online".

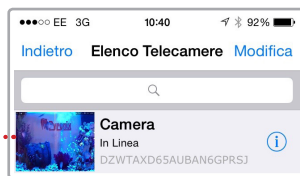
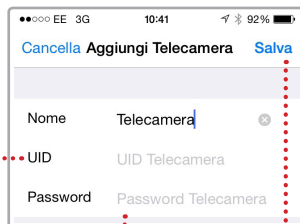

9. Connessione tramite Wi-Fi (iOS)

Nota: Questo passaggio non è obbligatorio, la telecamera IP funzionerà perfettamente anche connessa tramite il cavo Ethernet.

9.1. Dall'elenco delle telecamere toccare l'icona circolare con la lettera "I" all'interno vicino alla Telecamera che volete collegare alla rete wireless.

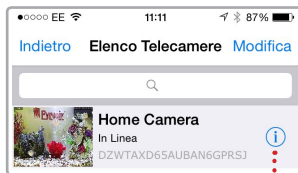

9.2. Nella prossima schermata seleziona le "Impostazioni avanzate"

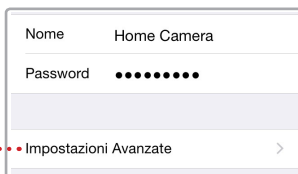

9.3. Premere l'opzione Wi-Fi nella pagina successiva.

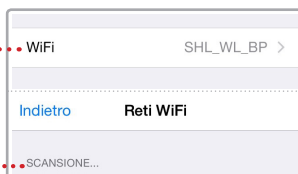

9.3.1. L'App HomeControl+ inizierà a scansionare le reti wireless esistenti

9.3.2. Tutte le reti wireless disponibili saranno visualizzate in una lista.

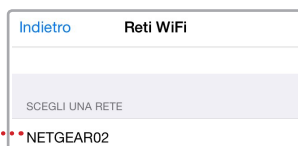

9.4. Selezionare dalla lista la rete a cui volete associare la telecamera.

9.5. Immettere la password per la rete wireless selezionata e premere "Partecipa"

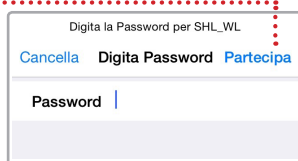

9.6. Dopo la verifica della correttezza della password, la telecamera sarà connessa alla rete wireless.

9.7. Dopo 60 secondi potete scollegare il cavo di rete LAN dalla vostra Telecamera.

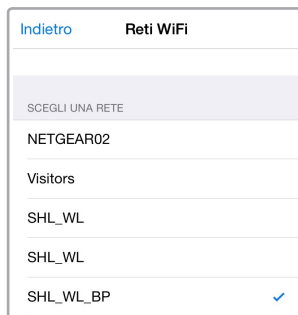

10. Cambiare la Password (iOS)

Nota: Consigliamo vivamente di modificare la password e utilizzarla per tutte le Telecamere.

10.1. Dall'elenco delle telecamere toccare l'icona circolare con la "i" accanto alla telecamera a cui si desidera cambiare la password.

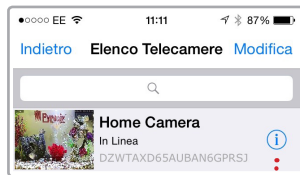

10.2. Nella prossima schermata, selezionare "Impostazioni avanzate"

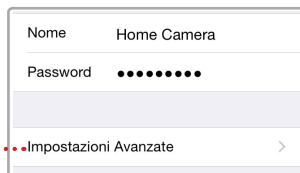

10.3. Premere l'opzione "Codice di Sicurezza"



10.4. Digitare la vecchia password nel riquadro in alto, Se è la primo cambio di Password dovete digitare: **admin**



10.4.1. Digitare la nuova Password vicino alla parola "Nuovo"

10.4.2. Ripetere la nuova Password vicino alla parola 'Conferma.'

10.5. Premere "OK" per ritornare alla lista Telecamere

Nota: La password può essere ripristinata come da default premendo il pulsante di reset della telecamera per 15 secondi (quando la fotocamera è alimentata). In questo modo vengono ripristinate tutte le impostazioni della Telecamera ai valori di default. Vi invitiamo a visionare la pagina 4 per identificare il pulsante di reset.

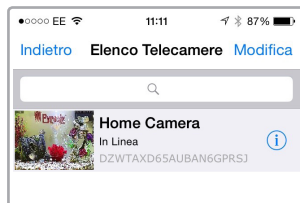

11. Specifiche



		I-CAM/PT	X-CAM/S
Caratteristiche		Telecamera Interna Motorizzata	Telecamera Esterna Fissa
Sensore Immagine	Qualità del Sensore	CMOS Colore ad Alta Definizione	CMOS Colore ad Alta Definizione
	Risoluzione Massima	1280 x 720 (1 Mega-pixel)	1280 x 720 (1 Mega-pixel)
	Illuminazione Minima	0.1 Lux (Con Illuminatori IR)	0.1 Lux (Con Illuminatori IR)
Lente	Lunghezza Focale	f:3.6mm	f:3.6mm
	Apertura	F1.8	F1.8
	Angolo di Visione	71°	71°
Video	Risoluzione	720p	720p
	Compressione	H.264	H.264
	Frequenza dei Fotogrammi	25fps (max.)	25fps (max.)
	Angolo P/T	Orizzontale: 340° Verticale: 90°	Bullet
	LED Infrarosso	10 LED IR	30 LED IR
	Portata IR	8 mt	15 mt
	Audio	Microfono	Microfono Integrato
Rete	Ethernet	LAN 10/100Mbps	LAN 10/100Mbps
	WIFI	IEEE802.11b/g/n (WEP, WPA, WPA2)	IEEE802.11b/g/n (WEP, WPA, WPA2)
Requisiti del Sistema	APP HomeControl+	iOS, Android	iOS, Android
SD Card	Max 32GB	Registrazione su SD Card	No
Alimentazione	Alimentatore	5Vcc / 2.0A	12Vcc / 1.0A
	Consumo	7.5 W (Max.)	6.9 W (Max.)
Condizioni Ambientali	Grado di Protezione	Nessuno	IP 66
	Temperatura di funzionamento	(-20° ~ 55°C)	(-20° ~ 55°C)
	Temperature di Stoccaggio	(-20°C ~ 60°)	(-20°C ~ 60°)
	Umidità	0% ~ 90%	0% ~ 90%
Altro	Dimensioni (h x l x p)	200 x 180 x 120 mm (dim. Imballo) 125 x 100 x 130 mm (dim. Telecamera)	199.5 x 169.5 x 112 mm (dim. Imballo) 165 x 64 x 60 mm (dim. Telecamera) <i>antenna aggiunge 50mm altezza della telecamera</i>
	Certificazioni e Garanzia	CE, RoHS. 1 Anno	CE, RoHS. 1 Anno

12. Registra la Telecamera al PyronixCloud

- 12.1. Login o registrati su www.pyronixcloud.com
- 12.2. Fare clic pulsante nuovo dispositivo 'Registrati'
- 12.3. Inserire l'UID telecamere e la password telecamera
- 12.4. Fare clic registrati

13. Impostazioni Avanzate (Android)

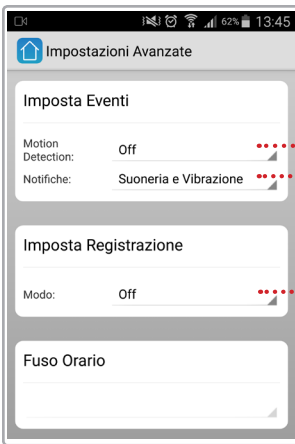

13.1. Questo menù a tenda consente l'abilitazione del Motion Detection e la scelta del livello di sensibilità.

13.2. Seleziona la tipologia di notifica per l'allarme di Motion Detection.

13.3. Questa opzione consente la registrazione video della Telecamera I-CAM / PT (sulla micro SD). L'opzione 'Allarme', se abilitata registra a seguito di un rilevamento del movimento. L'opzione 'Full Time' registra in continuo, cancellando i dati più vecchi, fino al termine dello spazio della memoria per ottenere uno storico costante cancellando i vecchi video ed avere un intervallo di registrazione molto lungo. (La durata dipende dalla capacità della scheda SD utilizzata).

13.4. Impostazione Video controlla la risoluzione (Max 720p), l'Orientamento/Specchio dell'immagine, il Frame Rate 50Hz/60Hz così come la forzatura dell'opzione "notte" (LED IR sempre accesi e immagini in bianco e nero).



Impostazioni Avanzate (iOS)

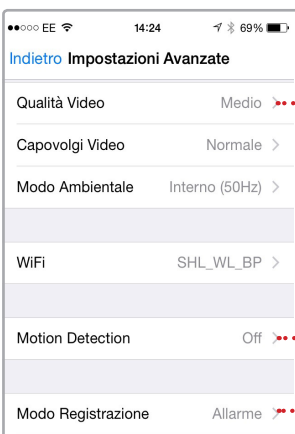

Vedi 13.4 (sopra)

Vedere 13.1. (Le Notifiche del Motion Detection sono controllate nell'iPhone in "Impostazioni -> notifiche" del menu in iOS) - Questa opzione sarà disponibile in un futuro aggiornamento software.

Vedi 13.3 (sopra)

14. Installazione della Telecamera da Interno

- 14.1. Se volete installare la telecamera da interno a muro o in altre posizioni potete utilizzare la staffa regolabile inclusa nella confezione. Sono inclusi gli accessori per il fissaggio.
- 14.2 La vite a testa zigrinata si avvita in un inserto filettato sul fondo della telecamera. Utilizza questa vite per regolare il campo visivo della telecamera.
- 14.3 Allentare queste viti per regolare l'angolo della telecamera rispetto alla parete su cui è installata, quindi stringere la vite quando l'angolo impostato soddisfa le vostre esigenze.

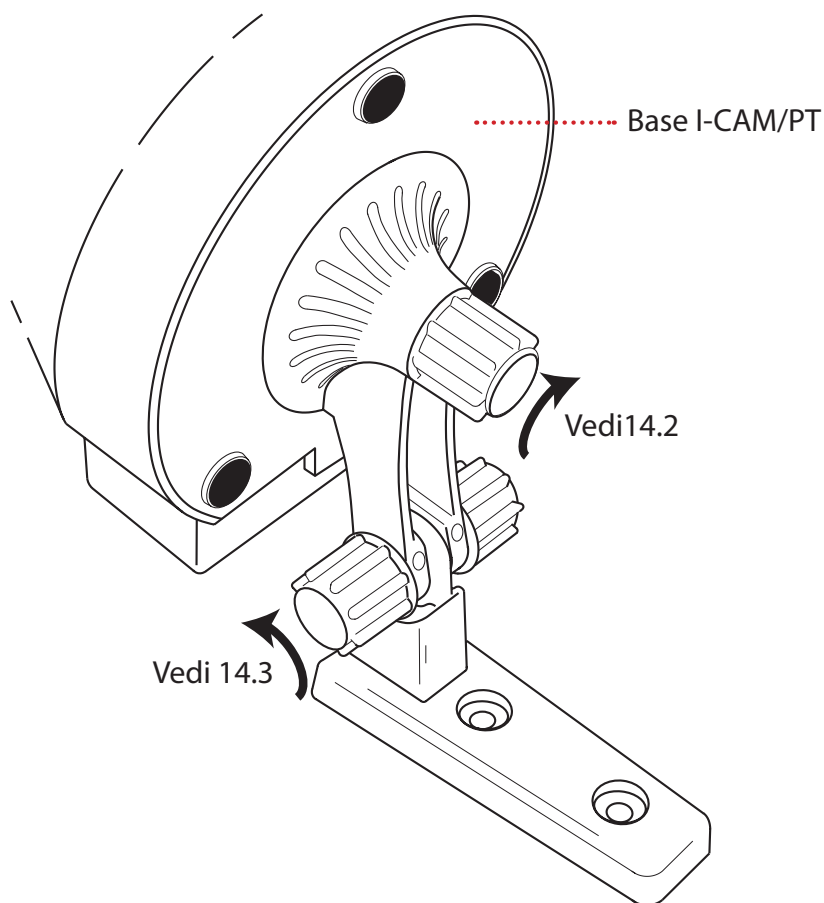

15. Installazione della Telecamera da esterno

- 15.1. La telecamera esterna è fornita con una lunghezza minima del cavo in modo che i cavi ed i connettori possono essere alloggiati in una piccola scatola stagna. Tutti i cavi che collegheremo alla telecamera necessitano di una protezione stagna. Assicurarsi che tutti i cavi siano adeguatamente protetti.
- 15.2. Il grado di protezione della Telecamera è certificato come 'IP 66', ovvero adatto per l'utilizzo all'esterno.
- 15.3. L'antenna fornita ha l'attacco a vite ed è separabile dal corpo macchina, per collegarla stendere l'antenna quindi avvitare sul retro del corpo macchina, come mostrato

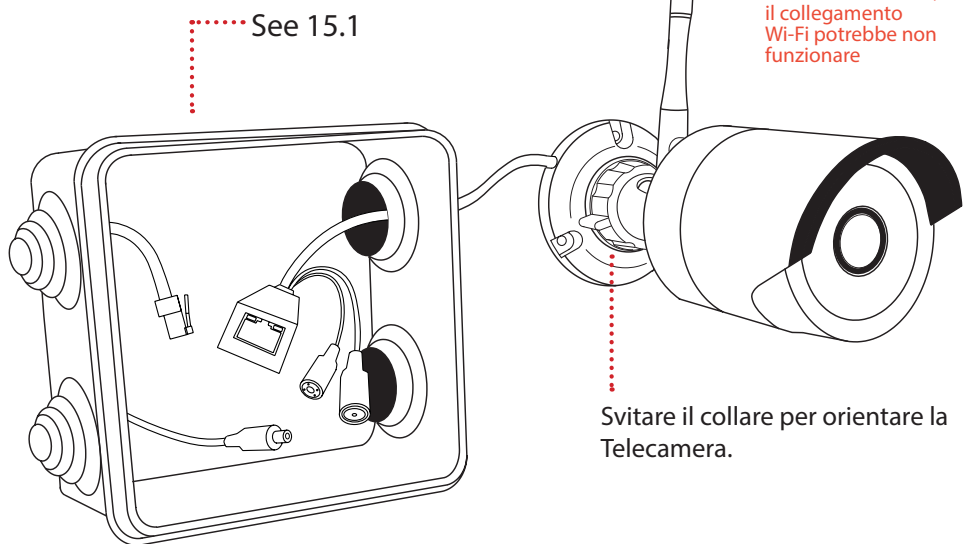

Nota: La scatola stagna non è compresa con il prodotto.

16. Controlli Pan & Tilt

16.1. Attraverso l'App HomeControl+ possiamo muovere l'ottica della telecamera facendo scorrere il dito sull'immagine in Live. (vedi immagine della schermata qui sotto).



HomeControl+



I prodotti elettrici venduti all'interno della Comunità europea, alla fine della propria vita, non devono essere smaltiti con i normali rifiuti domestici ma è necessario riciclare dove esistono impianti. Verificare con le autorità locali o il rivenditore quali sono le norme consigliate per il riciclaggio di tali apparecchiature nel vostro paese.

 **Pyronix**[®]
www.pyronix.it

Pyronix Ltd. Secure House, Braithwell Way, Hellaby, Rotherham, S66 8QY, UK